

# *Municipalidad de Coronel Suárez*

---

**(RED DE GAS 10 PROYECTOS CORONEL SUAREZ).**

**LICITACIÓN PÚBLICA N°: 8/2023**  
**PRESUPUESTO OFICIAL: \$ 14.873.687,26**

**FECHA DE APERTURA: 7 DE MARZO DE 2023**

**HORA DE APERTURA: 9 hs.**

**LUGAR DE APERTURA: DIRECCION DE COMPRAS DE LA  
MUNICIPALIDAD DE CORONEL SUAREZ**

**(RED DE GAS 10 PROYECTOS CORONEL SUAREZ).**

**-MEMORIA DESCRIPTIVA**

LICITACION PÚBLICA N°: 8/2023  
PRESUPUESTO OFICIAL \$ 14.873.687,26

**SECRETARIA DE OBRAS PÚBLICAS**

**LICITACIÓN PÚBLICA 8/2023: “RED DE GAS 10 PROYECTOS CORONEL SUAREZ”**

**MEMORIA DESCRIPTIVA**

La presente licitación pública consiste en la construcción de la extensión de la red de gas en el distrito de Coronel Suarez

Coronel Suarez:

**N° 21-00-2864-00-19**

**N° 21-00-3029-00-20**

**N° 21-00-3012-00-20**

**N° 21-00-2889-00-19**

**N° 21-00-2887-00-19**

**N° 21-00-2859-00-19**

**N° 21-00-2970-00-20**

**N° 21-00-3028-00-20**

SAN JOSE:

**N° 21-00-2959-00-19**

SANTA MARIA:

**21-003037-00-21**

La presente obra está destinada a mejorar la calidad de vida de los ciudadanos que son beneficiarios de la red de gas y cumple con la necesidad del servicio de los vecinos

El proyecto de la obra fue realizado por la empresa CAMUZZI GAS PAMPEANA y en los planos adjuntos se detallan diámetros y trazas.

La adjudicataria deberá cumplimentar todos los requisitos técnicos solicitados por la inspección de obras que estará a cargo del personal designado por CAMUZZI GAS PAMPEANA, empresa distribuidora de gas en la ciudad de Coronel Suarez.

La contratación se efectuara por el sistema de "Precios ajuste alzado", habiéndose determinado un presupuesto oficial de: CATORCE MILLONES OCHOSCIENTOS SETENTA Y TRES MIL SEISCIENTOS OCEHNTA Y SIETE CON 26/100 CENTAVOS (\$ 14.873.687,26).

El plazo de ejecución de obra es de 120 (Ciento Veinte) días a partir del acta de inicio.

*Municipalidad de Coronel Suárez*

---

**(RED DE GAS 10 PROYECTOS CORONEL SUAREZ).**

**-PRESUPUESTO OFICIAL-**

LICITACION PÚBLICA N°: 8/2023  
PRESUPUESTO OFICIAL \$ 14.873.687,26

*Municipalidad de Coronel Suárez*  
**RED DE GAS 10 PROYECTOS**

**PRESUPUESTO**

Item	DESCRIPCION	ML.	COSTO UNITARIO	COSTO TOTAL
	CARTEL DE OBRA X M2	6	\$ 10,000.00	\$ 60,000.00
1	PROYECTO N° 21-002864-00-19 X ML.	150	\$ 12,263.00	\$ 1,839,450.00
2	PROYECTO N° 21-003029-00-20 X ML.	45	\$ 12,260.00	\$ 551,700.00
3	PROYECTO N° 21-003012-00-20 X ML.	230	\$ 12,260.00	\$ 2,819,800.00
4	PROYECTO N° 21-002889-00-19 X ML.	90	\$ 12,260.00	\$ 1,103,400.00
5	PROYECTO N° 21-002877-00-19 X ML.	130	\$ 12,260.00	\$ 1,593,800.00
6	PROYECTO N° 21-002859-00-19 X ML.	221	\$ 12,260.00	\$ 2,709,460.00
7	PROYECTO N° 21-002970-00-20 X ML.	45	\$ 12,260.00	\$ 551,700.00
8	PROYECTO N° 21-003028-00-20 X ML.	95	\$ 12,260.00	\$ 1,164,700.00
9	PROYECTO N° 21-002959-00-19 X ML.	40	\$ 12,260.00	\$ 490,400.00
10	PROYECTO N° 21-003037-00-21 X ML.	110	\$ 12,260.00	\$ 1,348,600.00
	SERVICIOS DOMICILIARIOS X UNID.	35	\$ 18,305.0645	\$ 640,677.26
			TOTAL	\$ 14,873,687.26

Fecha 31/01/2023

**(RED DE GAS 10 PROYECTOS CORONEL SUAREZ.)**

**-PLIEGO DE BASES Y CONDICIONES LEGALES  
GENERALES Y PARTICULARES**

**LICITACION PÚBLICA Nº: 8/2023  
PRESUPUESTO OFICIAL \$ 14.873.687,26**

**PLIEGOS DE BASES Y  
CONDICIONES LEGALES**

**GENERALES  
Y  
PARTICULARES**

OBRA: RED DE GAS 10 PROYECTOS CORONEL  
SUAREZ



**PLIEGO DE BASES Y CONDICIONES LEGALES**

**GENERALES**

**LICITACIÓN PÚBLICA N° 8/2023**

**OBRA: RED DE GAS 10 PROYECTOS CORONEL  
SUAREZ**

**Artículo 1°: LICITANTE**

La Municipalidad de Coronel Suárez, llama a Licitación Pública para los fines establecidos en el Pliego de Bases y Condiciones Particulares.

**Artículo 2°: AUTORIDAD DE APLICACIÓN**

La Municipalidad de Coronel Suárez, será la Autoridad de Aplicación de la presente Licitación.

**Artículo 3°: NORMAS APLICABLES**

Esta Licitación Pública se registrará, en el orden de prelación que se establece en el Pliego de Bases y Condiciones Particulares. Las cláusulas del presente pliego serán de aplicación en tanto y en cuanto no se opongan a lo establecido en el Pliego de Bases y Condiciones Particulares.

Los distintos documentos del contrato se complementarán entre sí de manera que cualquier omisión de uno de ellos quede salvada por su referencia en el otro.

**Artículo 4°: OBJETO**

Esta licitación tiene por objeto la provisión de materiales y mano de obra y/o todo otro bien o servicio necesario para la ejecución de los trabajos, de acuerdo a lo detallado en el Artículo 1° OBJETO DEL LLAMADO, del Pliego de Bases y Condiciones Particulares.

**Artículo 5°: VALOR DEL PLIEGO**

Fijase el valor del pliego en la suma que determine el Decreto de Llamado a Licitación. El pliego podrá ser adquirido en Tesorería Municipal, hasta el día **7 de Marzo de 2023**, hasta dos horas antes de la apertura de sobres. Se establece, asimismo, que quien lo adquiera deberá identificarse e indicar en su caso por quién actúa y constituir domicilio especial en los términos previstos en el ARTÍCULO 7° DOMICILIO.

Cuando dos o más oferentes formen oferta en forma conjunta, bastará con que uno de ellos haya adquirido el pliego.

**Artículo 6°: PLAZOS**

Los plazos se contarán por días corridos, salvo expresa mención en contrario en este pliego.

**Artículo 7°: DOMICILIO**

Al adquirir el pliego, los interesados deberán constituir un domicilio especial dentro del radio del partido de Coronel Suárez y denunciar su domicilio real o sede social. Dichos domicilios se considerarán subsistentes mientras no se designen otros en su reemplazo. La comunicación de cambio de domicilio deberá hacerse en forma fehaciente y sólo surtirá efecto luego del tercer día hábil subsiguiente a su recepción, salvo que se efectuará mediante presentación en el expediente licitatorio, en cuyo caso el nuevo domicilio regirá a partir del primer día hábil siguiente.

**Artículo 8°: NOTIFICACIONES**

Las notificaciones se efectuarán en alguna de las siguientes formas:

- a) Personalmente, en el expediente licitatorio. -
- b) Por cédula, que se diligenciará en el domicilio constituido. -
- c) Por telegrama colacionado. -
- d) Por carta documento.

En el primer supuesto, se entregará al interesado, bajo constancia, copia del acto objeto de la notificación, mientras que en los restantes se acompañará dicha copia o, en su defecto, se transcribirá el acto objeto de la notificación. No obstante el adquirente deberá constatar personalmente hasta **el día 7 de Marzo**, en la Oficina de Compras de la Municipalidad, si han sido notificados debidamente de la totalidad de las circulares y aclaratorias; la no concurrencia se entenderá por conocimiento y aceptación de las mismas.

**Artículo 9°: ACLARACIONES Y CONSULTAS**

Solamente los adquirentes de este pliego podrán efectuar consultas o pedir aclaraciones por escrito sobre el mismo, a cuyo fin deberán dirigirse a la Oficina de Compras de la Municipalidad de Coronel Suárez y/o a la Secretaría de Obras Públicas, por escrito vía mail, hasta 4 DÍAS ANTES del día de presentación de ofertas.

Direcciones de contacto:

Secretaría de Obras Públicas: mesaentradaop@coronelsuarez.gob.ar

Dirección de Compras: compras5@coronelsuarez.gob.ar

Se deberá aclarar el nro. de Licitación de referencia.

Las respuestas serán notificadas a todos los invitados a cotizar, sin especificar cuál de ellos realizó el requerimiento y todas las aclaraciones formarán parte del pliego final.

El Municipio, si lo juzga necesario, podrá también formular aclaraciones de oficio mediante Circulares Aclaratorias sin Consulta, hasta TRES (3) días antes del plazo fijado para la apertura de Ofertas.

Los adquirentes deberán señalar durante el período de consulta, cualquier duda, error u omisión o discrepancias en cantidades, conceptos o anotaciones en general, contenida en la documentación. No formulándose observaciones, se establece que la solución de esos errores que surjan en la documentación, queda a exclusivo criterio de

la Municipalidad de Coronel Suárez, quien resolverá de acuerdo al espíritu con que el servicio fue proyectado, y el adquirente no tendrá derecho a reclamación alguna por esos conceptos.

#### **Artículo 10º: CERTIFICACIONES. TRADUCCIONES. LEGALIZACIONES**

Toda vez que este pliego requiera certificación de firmas, ésta será hecha por notario o autoridad judicial, con exclusión de toda otra, salvo indicación en contrario en este pliego. Si la documentación exigida en la presentación de la oferta estuviera redactada en idioma distinto al español, deberá acompañarse su traducción, efectuada por traductor público matriculado, quedando exceptuados de este requisito los catálogos, folletos ilustrativos y especificaciones técnicas. Los documentos que se acompañen podrán presentarse en sus originales o en copia certificada por notario o autoridad judicial, en testimonio expedido por autoridad competente.

#### **Artículo 11º: JURISDICCIÓN**

A los efectos contractuales, las partes se someten expresamente para cualquier cuestión judicial emergente del contrato a los Tribunales Ordinarios del Departamento Judicial de Bahía Blanca, renunciando a cualquier otro fuero o jurisdicción que pudiere corresponder

#### **Artículo 12º: OFERENTES**

12.1 Podrán participar en esta licitación personas físicas o jurídicas, que estén domiciliadas en el país o en el exterior, con plena capacidad jurídica al efecto. -

12.2 Si una presentación fuera efectuada por dos o más personas jurídicas, éstas deberán unificar personería designando un representante común. Los co-oferentes quedarán obligados solidariamente y así lo consignarán expresamente en su presentación y/o en el poder que otorguen al representante común. -

12.3 Si una presentación fuera presentada por una Unión Transitoria de Empresas, se deberá acompañar el proyecto de contrato constitutivo y el compromiso irrevocable de sus miembros de constituir en forma definitiva la U.T.E., en caso de resultar esta adjudicataria. Se acompañará también copia certificada de la decisión en tal sentido de los respectivos órganos societarios. Al menos una de las empresas deberá cumplir con el requisito del punto 12.1 y será la responsable de llevar la documentación pertinente. Esta obligación se verá reflejada en el Contrato de UTE. -

12.4 La empresa oferente deberá acreditar antecedentes de obras similares en complejidad y magnitud en organismos públicos o privados. Lo antedicho deberá ser acreditado en forma fehaciente con documentación respaldatoria y referentes. El Municipio se reservará el derecho de solicitar ampliación de la documentación o información si así lo considerara. - (esta documentación deberá estar incluida en la presentación de las ofertas SOBRE NRO 1)

12.5 Las sociedades deberán acreditar las inscripciones en la AFIP DGI, en el impuesto a las ganancias, IVA, inscripción como empleadores, IERIC, e Ing. Brutos Pcia. de Buenos Aires.

12.6 No podrán ser oferentes:

- a. Quienes estén inhabilitados por condena judicial;
- b. Los quebrados, mientras estén rehabilitados;
- c. Quienes estén suspendidos, cuenten con antecedentes desfavorables o dados de baja en el Registro de Proveedores y Licitadores de la Municipalidad de Coronel Suárez, en idénticos Registros de la Nación o de la Provincia de Buenos Aires,
- d. Aquellos a quienes la Municipalidad de Coronel Suárez les hubiera resuelto contrato por culpa de ellos, aunque dicha resolución no estuviera firme;
- e. Las personas jurídicas cuyo plazo de vigencia no supere dos (2) años a contar de la fecha de Inicio del contrato, objeto del presente llamado a Licitación;
- f. Las personas físicas o jurídicas que posean deudas por tasas municipales en el Partido de Coronel Suárez;
- g. No posean los antecedentes solicitados en 12.4

#### **Artículo 13º: FORMALIDADES DE LA OFERTA**

13.1 La oferta se hará en idioma español, en forma mecanografiada, impresa o equivalente, salvando toda raspadura, enmienda o interlineado. Será suscripta por el oferente, representante legal o apoderado, con identificación del firmante, quien rubricará cada una de las hojas que compongan la oferta, las que deberán ser foliadas. Los importes se expresarán en pesos de curso legal en la República Argentina, salvo que el Pliego de Bases y Condiciones Particulares disponga expresamente que pueda hacerse en moneda extranjera, en cuyo caso se complementará este importe con el dato de su conversión a moneda de curso legal, indicando tipo de cambio utilizado, fecha de referencia de dicho cambio y fuente.

13.2 La PROPUESTA se hará en original y duplicado y se deberá presentar, en dos sobres (cajas o paquetes) que se denominarán SOBRE N° 1 "ANTECEDENTES" y SOBRE N° 2 "OFERTA".

El original y las copias serán foliados y firmados por quien suscriba la presentación.

En caso de discrepancia entre ello, prevalecerá el original. Las ofertas contendrán un índice de su contenido y, de estar ella conformada por más de un cuerpo, éstos se identificarán numéricamente y el primero de ellos tendrá un índice general, mientras que los restantes lo tendrán de sus respectivos contenidos.

#### **Artículo 14º: PRESENTACIÓN DE LAS OFERTAS**

Las ofertas deberán presentarse en el lugar y día fijados en el Decreto de convocatoria, y con anterioridad a la hora establecida a tal efecto. Si el día fijado no fuese laborable o hábil, por cualquier circunstancia, el límite de presentación y el acto de apertura se prorrogarán al primer día hábil siguiente, a la misma hora y en el mismo lugar. Las ofertas extemporáneas no serán recibidas.

**Artículo 15º: MANTENIMIENTO DE LA OFERTA**

Los oferentes mantendrán sus ofertas por el término de Sesenta (60) días corridos, a contar de la fecha de apertura de los sobres. Esta obligación, y su garantía correspondiente, se renovarán automáticamente por Treinta (30) días, salvo que el oferente hiciera saber su decisión en contrario, por escrito con Tres (3) días hábiles de anticipación a cada vencimiento.

Si la retractación se produjera durante el período de mantenimiento de la oferta, dará lugar a la pérdida del depósito de garantía.

**Artículo 16º: GARANTÍA DE MANTENIMIENTO DE LA OFERTA**

Los oferentes garantizarán el mantenimiento de la oferta por un monto equivalente al UNO POR CIENTO (1%) del presupuesto oficial, con alguna de las siguientes opciones:

16.1 Seguro de caución. Las pólizas deberán cumplir los siguientes requisitos:

- a) Serán emitidas a favor de la Municipalidad del Partido de Coronel Suárez;
- b) En su texto identificarán la licitación de que se trata;
- c) Se sujetarán a las disposiciones en vigencia de la Superintendencia de Seguros de la Nación;
- d) Indicará el período de cobertura, el que no podrá ser inferior al término de mantenimiento de la oferta y sus eventuales prórrogas;
- e) Se acompañará recibo de pago total emitido por la aseguradora, en el que conste que, en caso de prórroga del período de mantenimiento de oferta, la falta de pago de la prima pertinente no hará caer el seguro.

16.2 Fianza bancaria. Las finanzas bancarias deberán llenar los siguientes requisitos:

- a) Serán emitidas a favor de la Municipalidad del Partido de Coronel Suárez;
- b) En su texto indicarán la Licitación de que se trata.
- c) La institución bancaria se constituirá en fiadora lisa, llana y principal pagadora, con renuncia a los beneficios de división u exclusión;
- d) Las firmas de los funcionarios actuantes estarán certificadas por el Banco Central de la República Argentina;
- e) Indicará el período de cobertura, el que no podrá ser inferior al término de mantenimiento de la oferta y al de sus eventuales prórrogas;
- f) Será condición que el Banco fiador renuncie expresamente a oponer cualquier compensación por crédito que tuviere o pudiera llegar a tener contra la Municipalidad del Partido o contra el oferente.

16.3 Depósito en efectivo, giro, cheque cruzado o cheque electrónico.

**Artículo 17º: PÉRDIDA DE LA GARANTÍA DE MANTENIMIENTO DE OFERTA**

El desistimiento de la oferta en cualquier etapa del proceso licitatorio, hará exigible la garantía. El “proceso licitatorio” culmina con la adjudicación de la obra o con el vencimiento del “mantenimiento de oferta” en los términos del Artículo 15º (MANTENIMIENTO DE LA OFERTA).

Cuando el oferente desistiera de su propuesta antes de tiempo y resultare el primero en orden de mérito, tal actitud dará lugar al cobro de una multa equivalente al monto que resulte de la diferencia entre su propuesta y la que deba adjudicarse en la misma contratación.

**Artículo 18º: CONTENIDO DE LA OFERTA**

La oferta contendrá:

- a) Un ejemplar firmado del pliego y, en su caso, de las circulares aclaratorias;
- b) Carta de presentación;
- c) Constancia que acredite la constitución de la garantía de mantenimiento de oferta;
- d) Los textos y documentos que haga a la individualización de los oferentes;
- e) Los antecedentes que hagan a la capacidad empresarial y económico-financiera del oferente;
- f) Constancia de inscripción en el Registro de Proveedores de la Municipalidad de Coronel Suárez;
- g) Lista de equipos e instalaciones de la Empresa a afectar al servicio;
- h) Lista del personal a afectar al servicio, con antecedentes del personal superior, profesional y técnico;
- i) La cotización de la oferta;
- j) Toda documentación requerida en las Condiciones Particulares;
- k) Constancia de la adquisición del Pliego de esta Licitación.

**18.1. Carta de presentación**

La carta de presentación será suscrita por el oferente o por su representante (legal o convencional), con las siguientes formalidades:

- a) Nombre del oferente o el de su representante, en cuyo caso se acompañará copia de la documentación que acredite la representación invocada;
- b) Ratificación o cambio del domicilio constituido en oportunidad de la adquisición del pliego;
- c) Declaración de solidaridad en los términos previstos en 12.2 (ART. OFERENTES);
- d) Declaración de no estar comprendido en ninguno de los supuestos contemplados en 12.6 (ART. OFERENTES);

e) Declaración del oferente que garantice la veracidad y exactitud de todas sus manifestaciones, asumiendo el compromiso de actualizarlas; y autorizando a la Autoridad de Aplicación a requerir informaciones pertinentes relacionadas con la oferta presentada a organismos oficiales, bancos, entidades financieras y a cualquier otra persona, firma, sociedad u organismo.

f) Si el oferente es un consorcio o una unión transitoria de empresa, se consignará la participación correspondiente a cada empresa o sociedad.

g) Declaración por escrito en el que acepten la competencia Judicial indicada en el artículo N°11 y renuncien expresamente a toda otra Jurisdicción, Competencia o Fuero.

18.2. Los textos y anexos documentales que acreditan la individualización Jurídica del oferente.

18.2.1 Si se tratara de personas físicas se precisará su nombre completo, fecha de nacimiento, nacionalidad, profesión, domicilio real, estado civil, documento de identidad, número de CUIT o en su caso de CUIL.

18.2.2 Si se tratara de persona Jurídica, se consignará:

a) Su denominación, domicilio social, el lugar y fecha de su constitución y los datos de su inscripción registral ante el órgano de control que corresponda. Se agregará copia de los documentos de los que resulte la vigencia del contrato o estatuto;

b) Nómina de los actuales integrantes de sus órganos de administración y de fiscalización, en su caso, con detalle de sus datos personales, conforme lo requerido para las personas físicas en 18.2.1., aclarando el período de vigencia de sus mandatos y acompañando copia de la documentación de la que ello surja;

c) Si se tratara de sociedades en comandita por acciones, se indicarán los accionistas que poseen control o, en su defecto, los principales tenedores de acciones, con sus datos personales;

d) En caso de que las personas jurídicas integran un grupo económico, se deberá precisar tal característica, enunciando su o sus directas controladas y/o controlantes, así como las empresas principales que integran dicho grupo;

e) En cualquiera de los casos precedentemente contemplados se presentará copia del acta del órgano societario del que surja la decisión de concurrir a esta licitación y él o los representantes legales o convencionales designados al efecto; asimismo expresará las facultades de dichos representantes para efectuar la oferta y obligar a la sociedad.

18.3 Capacidad económica financiera del oferente. VER LO INDICADO EN EL ARTÍCULO 8 - CAPACIDAD FINANCIERA (Pliego de Bases y Condiciones Legales Particulares)

18.4 Presentación de las propuestas.

Las PROPUESTAS serán presentadas en 1 sobre externo, caja o paquete, sin identificación del presentante, donde conste claramente el N° de Licitación, la fecha y hora de la apertura, incluyendo en el mismo:



18.4.1. Sobre 1 ANTECEDENTES: Deberá incluir toda la documentación solicitada en el pliego, por duplicado, exceptuando lo incluido en el sobre 2.

18.4.2. Sobre 2 OFERTA: Incluirá la oferta, por duplicado, con las características que se definen en el Pliego de Condiciones Particulares.

### **Artículo 19º: APERTURA DE LAS PROPUESTAS**

19.1 La apertura de la PROPUESTA se realizará en la Oficina de Compras de la LICITANTE, en el día y a la hora que fije el decreto de convocatoria, publicaciones y en las Cláusulas Particulares del Presente Pliego, se procederá a la apertura de los sobres que componen las propuestas en acto público que será presidido por el Jefe de Compras y/o quien lo reemplace y en presencia de los representantes licitantes que decidan concurrir.

19.2 Ninguna oferta presentada en término podrá ser desestimada en el acto de apertura, salvo lo indicado en el último párrafo del Artículo N° 6 del Pliego de Condiciones Particulares

19.3 En el acto de apertura de las ofertas se dará a conocer los nombres de los Licitantes, los precios de las ofertas y la existencia o falta de la Garantía de Oferta. -

19.4 Se labrará Acta en la que se dejará constancia de las propuestas recibidas, del nombre o designación de sus representantes y del número de orden asignado a cada una de ellas. Los Representantes de los Licitantes presentes podrán firmar el Acta de Apertura. -

19.5 Concluido el Acto de Apertura, el ejemplar original quedará en el expediente licitatorio; el ejemplar duplicado en la Oficina de Compras, a disposición de los oferentes por el término de dos días, a partir del día hábil siguiente al del Acto de Apertura, en el horario de 08 a 14 Hs. Los oferentes sólo podrán tomar vistas de las ofertas no permitiéndose el préstamo de las mismas bajo ningún concepto. A fin de presentar impugnaciones u observaciones, la empresa interesada deberá previamente efectuar un depósito en efectivo en Tesorería Municipal por el 0,2 por Mil (0,2<sup>0/100</sup>) del presupuesto oficial. Éste depósito quedará a disposición de la Municipalidad no siendo reintegrado a la empresa bajo ningún concepto. El comprobante de pago en original o copia, acompañará la nota de presentación.

19.6 Solo durante el período de dos días, a partir del día hábil siguiente al del Acto de Apertura, en el horario de 08 a 14 Hs los oferentes podrán efectuar las impugnaciones que se estimen correspondan. El acta que se labre será rubricada por el funcionario que presida el acto y por los oferentes que deseen hacerlo, quienes podrán formular las manifestaciones que estimen pertinente en cuanto a los aspectos formales del acto.

19.7 No se admitirá en dicha oportunidad impugnación de ningún tipo respecto de las ofertas.

### **Artículo 20º: EVALUACIÓN DE LAS OFERTAS**

20.1 Vencido el término fijado en el Artículo N° 19.5 (Artículo 19º: APERTURA DE LAS PROPUESTAS), la Autoridad de Aplicación, previo dictamen de las Autoridades



Municipales que correspondan, procederá al análisis y evaluación de las ofertas, pronunciándose sobre la admisibilidad o inadmisibilidad de las ofertas presentadas.

20.2 Serán consideradas inadmisibles las ofertas que:

- a) No incluyan los recaudos prescriptos en los artículos precedentes;
- b) Se aparten del pliego, pongan condiciones, formulen objeciones o incurran en omisiones que impidan su confrontación con las restantes ofertas.

20.3 No serán motivos de rechazo los defectos que – a juicio de la autoridad de aplicación – no afecten la esencia de la oferta. En tal caso, dicha autoridad podrá intimar al interesado la subsanación pertinente, dentro del término perentorio que fije al efecto, pudiendo ser motivo de rechazo de la oferta no completar. La Municipalidad se reserva el derecho de solicitar a los oferentes todas las informaciones, documentación y aclaraciones respecto de su propuesta, que deberá cumplimentar dentro de las 72 horas de la notificación del requerimiento.

20.4 La Municipalidad se reserva el derecho de aceptar o rechazar cualquier oferta, así como de anular la Licitación y rechazar las ofertas en cualquier momento antes de la adjudicación del contrato, sin incurrir por ello en responsabilidad alguna hacia el/los oferentes/s afectado/s por ésta acción ni tener obligación de comunicarles los motivos en que ella se funda, ni obligación alguna para la Municipalidad.

#### **Artículo 21º: MEJORA DE OFERTA**

De existir – a criterio de la autoridad de aplicación – ofertas equivalentes en cuanto a su conveniencia, incluidos el precio o cotización, cuando la diferencia entre ellos no sea significativa (más / menos 5%), la Municipalidad podrá convocar (a su exclusivo juicio) a mejora de precios de dichas ofertas, para que así se haga dentro del término que fije al efecto.

En ese caso será mediante sobre cerrado, para el día y hora que al efecto se señale, entre los proponentes exclusivamente.

#### **Artículo 22º: ADJUDICACIÓN**

Las autoridades municipales que estudiaron la oferta, se expedirán respecto de la o las ofertas que resulte o resulten, a su criterio, la o las más conveniente o convenientes y procederá al dictado del decreto de adjudicación. Esta decisión será irrecurrible por la vía Administrativa.

Se notificará al adjudicatario, en su domicilio legal o constituido a los fines de la Licitación.

Dentro de los siete (7) días hábiles de su notificación, el adjudicatario deberá cumplimentar la garantía que hace mención el artículo 23º GARANTÍA DE CUMPLIMIENTO DE CONTRATO.

En caso de incumplimiento, podrá dejarse sin efecto la adjudicación, con pérdida del Depósito de Garantía de Oferta, sin perjuicio de la aplicación de las sanciones previstas en el artículo 43º DETERMINACIÓN DE LAS MULTAS.

**Artículo 23º: GARANTÍA DE CUMPLIMIENTO DE CONTRATO**

Dentro de los siete (7) días de notificado del decreto de adjudicación, el oferente adjudicatario deberá constituir una garantía de cumplimiento de contrato por un monto equivalente al cinco por ciento (5%) del monto de su oferta total, por el término de vigencia del contrato.

La garantía se constituirá del siguiente modo:

Seguro de caución. Las pólizas deberán cumplir los siguientes requisitos:

- a) Serán emitidas a favor de la Municipalidad del Partido de Coronel Suárez;
- b) En su texto identificarán la licitación de que se trata;
- c) Se sujetarán a las disposiciones en vigencia de la Superintendencia de Seguros de la Nación;
- d) Indicará el período de cobertura, el que no podrá ser inferior al término de mantenimiento de la oferta y sus eventuales prórrogas;
- e) Se acompañará recibo de pago total emitido por la aseguradora, en el que conste que, en caso de prórroga del período de mantenimiento de oferta, la falta de pago de la prima pertinente no hará caer el seguro.

**Artículo 24º: FIRMA DE CONTRATO**

Dentro de los quince (15) días de aprobada la garantía de cumplimiento de contrato, se suscribirá el correspondiente CONTRATO DE OBRA.

Previo a la firma del contrato administrativo de obra, el Proponente deberá presentar en el término que al efecto se señala, la siguiente documentación:

- La garantía del contrato establecida en el ARTÍCULO 23º GARANTÍA DE CUMPLIMIENTO DE CONTRATO.
- Contrato y locación de los servicios del Representante Técnico de la Obra con incumbencias en la misma;
- Contrato con el responsable de Seguridad e Higiene del trabajo de la empresa.

**Artículo 25º: INCUMPLIMIENTO – SANCIONES**

En caso de un incumplimiento total, parcial, defectuoso o fuera de término, por parte del adjudicatario, la LICITANTE, previa intimación efectuada por la autoridad de aplicación para regularizar la situación dentro del término que fije al efecto, podrá optar por:

- a) Demandar el cumplimiento del contrato, con más una multa diaria de 1% sobre el monto del mismo, o;
- b) Declarar resuelto el contrato y ejecutar la garantía de cumplimiento de contrato.

**Artículo 26º: PLAZO DEL CONTRATO**

El plazo de vigencia del contrato se establece en las Condiciones Particulares.

**Artículo 27º: CERTIFICACIÓN Y FORMA DE PAGO**

La certificación de los trabajos y la forma de pago se regirán conforme lo indicado en las Condiciones Particulares.

**Artículo 28º: INCOMPARECENCIA A LA FIRMA DEL CONTRATO**

En caso de no comparecencia, el adjudicatario se hará pasible de las penalidades establecidas en el Artículo N°17 PÉRDIDA DE LA GARANTÍA DE MANTENIMIENTO DE OFERTA y la Licitante podrá pasar a adjudicar la Licitación a la empresa que le siga en orden de conveniencia o bien dejar sin efecto la Licitación.

**Artículo 29º: CESIÓN DE CONTRATO:**

El adjudicatario no podrá ceder el contrato suscripto en todo o en parte salvo en casos excepcionales a juicio de la Municipalidad, previa aceptación por escrito; Siempre de acuerdo a lo establecido en la Ley de Obras Públicas de la Provincia y su Reglamentación.

De ser así, el cesionario deberá reunir similares condiciones que el cedente, quedando el primero como único responsable por la parte de obra ejecutada por el primero.

Así mismo para autorizar la cesión o transferencia del contrato deberán observarse los siguientes requisitos:

- Que el cesionario, inscripto en la especialidad correspondiente en el Registro de Licitadores, tenga capacidad técnico financiera suficiente para la totalidad del contrato original y que el saldo de dicha capacidad supere el monto de la obra que falta ejecutar;
- Que el cedente haya ejecutado, al tiempo de la cesión, no menos del cuarenta por ciento (40%) del monto de los trabajos, según certificación que al efecto expida el Municipio.
- Que el cesionario presente documentos que sustituyan a la garantía de cualquier naturaleza que hubiera presentado o se le hubiera retenido al adjudicatario cedente.

La cesión efectuada por el adjudicatario sin la previa autorización otorgada por la Municipalidad implicará la rescisión del contrato por culpa del adjudicatario, sin necesidad de previa interpelación judicial ni extrajudicial.

**Artículo 30º: DEVOLUCIÓN DE LA GARANTÍA DEL CONTRATO**

La garantía del contrato cubre las responsabilidades emergentes del mismo y será devuelta al contratista dentro de los treinta (30) días corridos posteriores a la fecha de la recepción provisoria de la obra y siempre que justifique haber satisfecho las indemnizaciones de los daños y perjuicios que corren por su cuenta, si los hubiere.

### **Artículo 31°: PRÓRROGA DEL PLAZO**

Cuando el contratista se exceda en la iniciación de la obra o en el plazo fijado en las condiciones particulares para la ejecución de los trabajos, se podrá considerar desde el Municipio otorgar una prórroga, siempre y cuando se lo solicite expresamente por la empresa, y que se demuestre que la demora se ha producido por causa justificada, quedando a evaluación y exclusiva consideración de la Municipalidad;

A los efectos del otorgamiento de dicha prórroga, se tomará en consideración especialmente las siguientes causas:

- a) Encomienda de trabajos adicionales imprevistos que demanden un mayor tiempo para la ejecución de las obras;
- b) Demora comprobada en la entrega de planos complementarios o de instrucciones sobre dificultades técnicas imprevistas;
- c) Casos fortuitos o de fuerza mayor sin culpa del Contratista;
- d) Dificultades insuperables para conseguir materiales;

Las solicitudes de prórroga deberán presentarse a la Municipalidad en el plazo no mayor a cinco (5) días corridos de la producción o determinación del hecho o causa que la motiva, transcurrido el cual podrán no ser tomadas en consideración.

La solicitud, para ser considerada, deberá ir acompañada de un plan de trabajos que indique cuáles serán las tareas, como se prevé subsanar ese atraso al mínimo y cuál será la nueva fecha prevista de fin de obra.

Las modificaciones al plan de trabajo contractual, podrán presentarse y evaluarse, y no necesariamente implican modificar la fecha de fin de obra comprometida.

### **Artículo 32°: SISTEMA DE CONTRATACIÓN**

La modalidad de contratación será por ajuste alzado.

Dentro del monto del contrato se entenderá incluido el costo de todos los trabajos que, sin estar expresamente indicados en los documentos del contrato, sean imprescindibles ejecutar o prever para que la obra resulte en cada parte o en todo construida con arreglo a su fin y al espíritu de esos documentos.

### **Artículo 33°: INSTRUMENTOS CONTRACTUALES Y DOCUMENTACIÓN ACCESORIA**

Serán documentos integrantes del contrato que ambas partes suscribirán:

- a) El legajo licitatorio completo y sus anexos.
- b) Las circulares aclaratorias.
- c) La oferta y el decreto de adjudicación.

Se considerará DOCUMENTACIÓN ACCESORIA que hará fe en lo pertinente, la que se indica a continuación:

- 1) El Acta de Iniciación.
- 2) El Plan de Trabajos de la obra, aprobado por la Municipalidad.
- 3) Las Órdenes de Servicio por escrito que imparta la Inspección.
- 4) Los planos complementarios que la Municipalidad entregue al Contratista.
- 5) Los comprobantes de trabajos adicionales o de modificaciones aprobados por la autoridad competente.

Con el Contrato se firmarán dos (2) ejemplares de la documentación licitatoria.

Un ejemplar quedará agregado al contrato original y el otro se entregará al Contratista, al que se le entregará otra copia más sin cargo.

#### **Artículo 34°: ORDEN DE APLICACIÓN DE LOS DOCUMENTOS TÉCNICOS**

En caso de discrepancia la interpretación de la documentación contractual se regirá por los siguientes principios, salvo mención en contra respecto al punto cuestionado:

- Concepción general: de lo particular a lo general.
- Concepción cronológica: de lo posterior a lo anterior.
- Concepción técnica: 1º Contrato, 2º Planos, 3º Pliegos y Circulares Oficiales, 4º Presupuesto (La cifra prevalece a la escala).

#### **Artículo 35°: LOS PRECIOS CONTRACTUALES**

Los precios contratados serán invariables y no existirá redeterminación y/o reconocimiento de mayores costos durante el periodo que demande el proyecto, ya que los fondos asignados para la misma son fijos.

#### **Artículo 36°: INTERPRETACIÓN DE LA DOCUMENTACIÓN TÉCNICA**

El Contratista es responsable de la correcta interpretación de los planos y especificaciones técnicas para la realización de la Obra y responderá de los defectos que puedan producirse por su incorrecta interpretación durante la ejecución y conservación de la Obra hasta la Recepción Definitiva.

Si el Contratista creyera advertir errores en la documentación técnica tiene la obligación de señalarlo a la Inspección de Obra antes de iniciar el trabajo. Ésta, de considerarlo pertinente, indicará al Contratista que se efectúen las correcciones que correspondan. Si el Contratista no los señalará oportunamente, serán a su cargo los trabajos que fuera necesario ejecutar para corregir las fallas. Dichos trabajos no podrán justificar ampliaciones de plazo ni modificaciones de precio.

Si en la interpretación del Contrato bajo su faz técnica surgieran divergencias, éstas serán resueltas por el Municipio, cuyas decisiones serán definitivas respecto a la calidad de los materiales, la solidez y eficiente ejecución de las estructuras y a la interpretación de las normas de mensura.

En ningún caso el Contratista, basado en la situación de divergencia o alegando que existen otras divergencias no resueltas, podrá suspender por sí los trabajos, ni alterar el ritmo de obra, ni aun parcialmente.

Si es evidente un error será corregido donde se encuentre.

En la interpretación primará el siguiente orden:

- Si la discrepancia apareciera en un mismo plano, entre la dimensión apreciada a escala y la expresada en cifras, primará esta última, salvo que el error fuera evidente.
- En caso de discrepancias entre una cifra expresada en números y la expresada en letras, se deberá solicitar aclaración.
- Las referencias a cualquier ley o reglamentación se referirán a dicha ley o reglamentación con sus modificatorias.
- Los encabezamientos serán a modo de referencia únicamente y no afectarán de modo alguno el significado o interpretación de cualquier disposición.
- En caso de divergencia sobre la interpretación de aspectos técnicos - constructivos, especificaciones técnicas, dimensiones o cantidades, tendrán prelación las especificaciones técnicas particulares sobre las generales; los planos de detalle sobre los generales; las dimensiones acotadas o escritas sobre las representadas a escala; las notas y observaciones escritas en planos y planillas sobre lo demás representado o escrito en los mismos; lo escrito en los pliegos sobre lo escrito en los cómputos y ambos sobre lo representado en los planos. Las aclaraciones y comunicaciones de orden técnico efectuadas por el Municipio, tendrán prelación sobre toda la anterior documentación mencionada.

#### **Artículo 37°: EJECUCIÓN DE LOS TRABAJOS DE ACUERDO A SU FIN**

El contratista ejecutará los trabajos de tal modo que resulten enteros, completos y adecuados a su fin en la forma que se infiere de los planos, especificaciones y demás documentos del contrato, aunque en ellos no figuren todos los detalles necesarios al efecto, sin que por ello tenga derecho a pago adicional alguno.

#### **Artículo 38°: PLAZO PARA RECLAMACIONES**

Las reclamaciones del Contratista, para cuya presentación NO SE ESTABLEZCAN EXPRESAMENTE PLAZOS EN OTRA PARTE DE ESTE PLIEGO, deberán ser interpuestas dentro de los diez (10) días corridos de producido el hecho que las motiva, quedando el contratista obligado a fundamentarlas debidamente en un plazo de diez (10) días corridos del vencimiento del primer término. Si así no lo hiciera, perderá todo derecho.

#### **Artículo 39°: PLAN DE TRABAJOS**

Dentro de los cinco (5) días de firmado el Contrato, el Contratista deberá presentar el Plan de Trabajos definitivo, el que regirá estrictamente una vez aprobado por la Municipalidad. Vencido el plazo antedicho se le aplicará al Contratista una multa del uno por ciento (1%) del depósito de garantía de Contrato por cada día de demora. Esta deberá hacerse efectiva en el acto de presentación del plan de trabajos definitivo sin cuyo requisito no será aceptado.

Así mismo el contratista deberá actualizar el plan de trabajos propuesto en la oferta, toda vez que le sea requerido o cuando se hayan otorgado prórrogas del plazo contractual a fin de poder analizar y dar su aprobación si correspondiera.

En todos los casos respetando lo siguiente:

- Desarrollo de los trabajos, en cantidad no menor a los ítems o rubros del presupuesto. Gráfico de Barras.
- Gráfico de las certificaciones mensuales de obra, parcial y acumulado en función del desarrollo anterior.

De estimarlo necesario, la Municipalidad podrá exigir en cualquier momento el detalle de personal ocupado, plantel, equipo y cualquier otro detalle que estime corresponder.

#### **Artículo 40°: MORA POR PRESENTACIÓN DE LA DOCUMENTACIÓN**

Las correcciones y/o aclaraciones al plan de trabajo que ordene la Municipalidad, como así también toda documentación necesaria previa a la firma del contrato, deberá ser satisfecha dentro de los plazos que se indiquen. La demora en el plazo fijado será descontada de la fecha desde la que corresponda computar la iniciación del plazo de ejecución establecido en el contrato.

#### **Artículo 41°: ENTREGA DEL TERRENO E INICIACIÓN DE LA OBRA**

El Contratista queda obligado a comenzar los trabajos dentro de los quince (15) días corridos a partir de la firma del contrato correspondiente. En esa oportunidad se labrará el Acta de inicio de obra, entregando en ese acto el terreno o lugar de trabajo. De no dar comienzo en tiempo y forma, y en caso que la Municipalidad no ejerza el derecho de rescisión, el plazo de ejecución de obra se computará a partir del vencimiento de los Quince (15) días acordados, pudiendo optarse por la aplicación de una multa, de acuerdo a lo establecido en el artículo correspondiente. - De existir causa que imposibilite totalmente el comienzo de obra (a juicio de la Municipalidad), el acta de inicio se firmará por las partes al desaparecer la causa aludida.

#### **Artículo 42°: EQUIPOS A UTILIZAR EN OBRA POR EL CONTRATISTA**

La conformidad que dé la Municipalidad a los equipos que proponga el oferente en su propuesta no implica responsabilidad alguna para aquel si debe ser aumentado, modificado o reemplazado total o parcialmente, para cumplir con el plan de obras previsto y aprobado. Se entiende que una de las condiciones básicas del contrato reside en el cumplimiento del mismo dentro del plazo de ejecución programado.

#### **Artículo 43°: DETERMINACIÓN DE LAS MULTAS**

Los porcentajes abajo fijados, se refieren en todos los casos al monto de Contrato.

A los efectos de la aplicación de las multas se establecen los siguientes porcentajes:

- a. - Por cada día de demora en la presentación de la Garantía de Contrato: 0,1%.
- b. - Por cada día de demora en la confección e instalación del cartel de obra: 0,2% (si estuviera a cargo de la empresa).
- c. - Por cada día de demora en la presentación del Plan de Trabajos definitivo, uno por ciento (1%) del depósito de garantía de Contrato por cada día de demora.



- d. - Por cada día de retraso en la firma del Acta de Iniciación de Obra y Replanteo: 0,1%.
- e. - Por cada día de retraso en la iniciación de los trabajos: 0,1 %.
- f. - Por cada día de ausencia del Contratista en la Obra o del Representante Técnico: 0,1%. Por cada día de demora en el retiro del material rechazado: 0,1 %.
- g. - Por cada día de demora en la entrega de la obra terminada, conforme al plazo establecido: 0,1 %.
- h. - Por cada día de paralización de la obra, por causas imputables al Contratista conforme a lo establecido en el Pliego de Bases y Condiciones: 0,1%.
- i. - Por incumplimiento en la disposición sobre Seguro Obrero (por cada día de demora en la entrega de la póliza): 0,1 %.
- j. - Por cada día de demora en la presentación de la documentación para la firma del Contrato: 0,1%.
- k. - Por cada falta de limpieza en la obra, colocación de vallas o tareas inherentes: 0,1 % del monto contractual.
- l. - Por cada día de demora en el cumplimiento de la Orden de Servicio: 0,1 %.
- m. - Por cada infracción a lo especificado en las Cláusulas Técnicas Legales y Administrativas del Pliego de Bases y Condiciones: 0,1 %.
- n. - Otros casos no previstos: 0,1 %, por cada día de incumplimiento.

Cuando el total de las multas alcance el quince por ciento (15%) del monto del Contrato, el Contratante podrá rescindir el contrato por culpa del Contratista. En ese caso el Contratista perderá todo derecho a reclamar cualquier tipo de indemnización, pudiendo abonarse los certificados pendientes, previa verificación de si lo realizado resulta útil a los fines del Proyecto.

#### **Artículo 44°: APLICACIÓN DE PENALIDADES**

El incumplimiento de cualquiera de las obligaciones contractuales que le competen al contratista, como al igual el hecho de tergiversar o desatender una orden de servicio o disposición concreta de la Inspección de Obra; o bien no cumplir con los plazos establecidos en los Pliegos o los que se acuerden en cada oportunidad, MOTIVARÁ LA APLICACIÓN DE PENALIDADES, LAS QUE SERÁN REGULADAS EN FUNCIÓN DE LA INFRACCIÓN POR LA INSPECCIÓN DE OBRA, TODA VEZ QUE LA MISMA NO ESTÉ ESTABLECIDA TAXATIVAMENTE EN EL PRESENTE PLIEGO.

Las multas serán aplicadas por la Municipalidad de acuerdo a lo definido en el Artículo 43°: DETERMINACIÓN DE LAS MULTAS, y su importe deducido de:

- Los certificados parciales que se vayan extendiendo y
- Del Depósito de Garantía constituido.

Cuando el total de las multas aplicadas alcance al quince por ciento (15%) del monto del Contrato, la Municipalidad podrá rescindirlo por causa del Contratista, procediendo a tomar las medidas legales que considere.

#### **Artículo 45°: LAS PENALIDADES NO MODIFICAN EL PLAZO CONTRACTUAL**

Las penalidades aplicadas al Contratista por incumplimiento de las Bases y Condiciones Generales y/o Particulares establecidas en los pliegos legales y técnicos,



no suspenden, interrumpen ni amplían los plazos establecidos contractualmente para la ejecución de los trabajos.

**Artículo 46°: REPLANTEO DE LA OBRA**

La Municipalidad solicitará al Contratista iniciar el replanteo dentro de los cinco (5) días de aprobado el Plan de Trabajo. Si el Contratista no concurriera a la primera citación, se hará pasible de la multa fijada en el artículo 39° PLAN DE TRABAJOS. De no concurrir a la segunda citación se rescindiría el Contrato con la pérdida del total del depósito de garantía.

La Inspección controlará y verificará el replanteo de las obras a realizarse y su aprobación deberá constar en el Acta de Iniciación a labrar.

Una vez establecidos los puntos fijos por el Contratista y aceptados por la Inspección, aquel será responsable de su inalterabilidad y conservación.

**Artículo 47°: MATERIALES ABASTECIMIENTO, APROBACIÓN, ENSAYOS Y PRUEBAS**

**ABASTECIMIENTO:** El contratista tendrá siempre en la obra la cantidad de materiales que, a juicio de la Inspección, se necesiten para la marcha normal de la misma; no pudiendo utilizarlos en otros trabajos que no sean los de la obra contratada, sin previa autorización. Estará también obligado a utilizar métodos y enseres que a juicio de la Inspección aseguren la calidad satisfactoria de la obra y su terminación dentro del plazo fijado en el contrato. Sin embargo, el hecho de que la Inspección nada observe sobre el particular, no eximirá al Contratista de la responsabilidad que le concierne por la mala calidad de las obras ejecutadas o la demora en terminar las mismas en el plazo establecido.

**APROBACIÓN DE MATERIALES:** Los materiales y los elementos de toda clase a incorporar en la obra serán sin uso y de la mejor calidad y tendrán la forma y dimensiones previstas en las Especificaciones Técnicas y/o Planos que forman parte de la documentación del contrato o las exigidas por la Inspección.

Cuando se indique que algún material o elemento deba ajustarse a tipo y/o muestra determinada, se entenderá que ello servirá para efectuar comparaciones, pudiendo el contratista suministrar materiales que sean equivalentes a juicio de la Inspección de Obra, excepto en aquellos casos en que no se autorice expresamente en el presente Pliego. El contratista depositará en la obra o en lugar que se designe, con suficiente tiempo para su examen y aprobación, muestra de los materiales que la Inspección determine, los que servirán como modelo para comprar los abastecimientos correspondientes a las obras.

Los materiales y/o elementos de toda clase que la Inspección rechazare, serán retirados de la obra por el Contratista a su costa y dentro del plazo que la Orden de Servicio respectiva estipule. Los materiales y/o elementos defectuosos o rechazados que llegaren a colocarse en la obra, del mismo modo que los de buena calidad, puestos en desacuerdo con las reglas del arte serán reemplazados por el Contratista, estando a su cargo los gastos que ello demandará.

**ENSAYOS Y PRUEBAS:** La Empresa contratista deberá entregar a la Municipalidad todos los ensayos y pruebas que corresponden a fin de documentar y comprobar que

los materiales, instalaciones y estructuras son los que determinan en las Especificaciones Técnicas. Esta documentación, pruebas y ensayos certificados por profesionales competentes y matriculados, conformarán la documentación técnica de conforme a obra con las pruebas por ejemplo de hormigón y sus resultados en laboratorio.

El personal y los elementos necesarios para ese objeto, como ser: instrumentos de medición, combustibles, etc., serán facilitados, incluidos y costeados por el Contratista. Pagará, además, cualquier ensayo o análisis químico, físico o mecánico que deba encomendarse a efectos de verificar la naturaleza de algún material. Dicho pago incluirá los gastos de transporte, manipulación, recepción y despacho de los materiales a ensayar o analizar.

#### **Artículo 48°: PERSONAL**

El contratista deberá mantener al día el pago del personal empleado en las obras, abonar los salarios no inferiores a los mínimos en vigencia y dar cumplimiento estricto a las disposiciones que determinan la jornada legal de trabajo. La falta de cumplimiento de estas obligaciones será motivo de la suspensión del trámite de pago de los certificados, sin que ello dé lugar al reconocimiento de intereses. El incumplimiento a lo dispuesto en este artículo por dos veces consecutivas o por tres veces en forma discontinua, hará pasible al Contratista de la rescisión del contrato.

#### **Artículo 49°: DAÑOS A PERSONAS O COSAS**

El Contratista tomará a su debido tiempo todas las precauciones para evitar daños al personal de obra o de inspección, a terceros y a las propiedades públicas y/o privadas, así pudieran provenir esos daños de maniobras en el obrador o de causas eventuales.

El resarcimiento de los perjuicios que, no obstante, se produjeran correrá por cuenta exclusiva del Contratista.

Estas responsabilidades subsistirán hasta la recepción final de las obras abarcando en consecuencia los trabajos complementarios que se realicen en el período de garantía. La Municipalidad podrá retener de las sumas que adeudare al Contratista, el importe que estime conveniente, hasta que las reclamaciones o acciones que llegaren a formularse por algunos de aquellos conceptos sean definitivamente resueltas y hayan sido satisfechas las indemnizaciones a que hubiere lugar en derecho.

#### **Artículo 50°: SEGUROS**

La contratista deberá tomar los recaudos necesarios para evitar daños al Municipio y a terceros, siendo responsable por los accidentes que ocurran a obreros, propiedades o personas, ya sea por culpa del personal por él contratado o por causas eventuales relacionadas con la obra. Estará a su cargo la reparación, indemnización y/o responsabilidad de los daños producidos.

Así mismo fin de cubrir los riesgos de accidentes de trabajo el Contratista asegurará en una compañía argentina autorizada a todos los empleados y obreros que emplee en la ejecución de la obra, así como al personal de inspección que en forma estable desempeñe funciones inherentes a la realización de los trabajos.

Todas las pólizas de seguro o sus copias autenticadas serán entregadas a la inspección en el momento que le sean requeridas, aún antes del comienzo de las obras.

La póliza de seguro deberá contener una cláusula en la que se indique que no podrá ser anulada y/o modificada sin previo consentimiento de la Municipalidad.

**Artículo 51°: RESPONSABILIDAD POR INFRACCIONES**

El contratista y su personal deberán cumplir estrictamente las disposiciones, ordenanzas y reglamentos policiales o municipales vigentes en el lugar de ejecución de las obras. Será por cuenta del Contratista el pago de las multas y el resarcimiento de los perjuicios o intereses, en caso de cometer cualquier infracción a dichas disposiciones, ordenanzas o reglamentos.

**Artículo 52°: SEGURIDAD EN LAS OBRAS (LETREROS, SEÑALES, PROTECCIONES Y LUCES DE SEGURIDAD)**

El Contratista deberá señalizar y proteger convenientemente, mediante los elementos establecidos a ese fin (homologados), los obstáculos e interrupciones que existan en la zona de tránsito de personas y vehículos.

Todos los señalamientos y protecciones se mantendrán durante el tiempo que demande la ejecución de los trabajos. Renovándolos tantas veces como sea necesario durante el plazo de obra.

El no cumplimiento de lo expresado en este artículo hará pasible al contratista de una multa igual al 0,5% del monto del contrato y del 1% por cada día de demora en señalizar y proteger la Obra convenientemente a juicio de la Inspección. Este plazo se contará a partir de la notificación fehaciente a través del libro de Órdenes de Servicio de la infracción y su correspondiente penalización.

**Artículo 53°: LIMPIEZA DE LA OBRA**

El contratista deberá mantener la obra libre de escombros o de materiales excedentes de la demolición de construcciones provisorias y perfectamente limpia, de conformidad con la Inspección. Asimismo, deberá entregarla libre de construcciones provisorias en caso de existir (obrador).

Los materiales retirados deberán ser transportados a los lugares indicados por aquélla dentro de los límites del Partido.

Por cada infracción a este artículo el Contratista se hará pasible a una multa igual a 1‰ (uno por mil) del monto contractual.

**Artículo 54°: EXTRACCIONES, SONDEOS Y DEMOLICIONES**

Si para llevar a cabo las obras contratadas fuera necesario efectuar extracciones y/o demoliciones, sondeos, estudios de suelo o análisis estructurales según indiquen los planos y la documentación respectiva, los gastos que demanden dichos trabajos estarán a cargo del contratista.

**Artículo 55°: REMOCIÓN DE SERVICIOS PÚBLICOS e INFRAESTRUCTURA EXISTENTE**

Toda la gestión para la remoción de instalaciones de servicios públicos estará a cargo del contratista. La ejecución de los trabajos correspondientes será realizada por el ente respectivo o en su defecto por el contratista bajo la supervisión y responsabilidad del mismo, sólo podrá proceder siempre que exista la autorización expresa. En ambos casos el Contratista elevará previamente el análisis de precios correspondiente para su aprobación por parte de la Inspección.

El Contratista deberá interiorizarse ante las empresas de servicios sobre las instalaciones ocultas que puedan interferir con las obras a ejecutar y solicitar con la mayor celeridad la adopción de medidas correspondientes para no entorpecer la marcha de la obra. Todo perjuicio ocasionado a estas instalaciones correrá por cuenta del Contratista.

El Contratista será responsable de contemplar dentro de su presupuesto, aunque no este indicado específicamente, hacer las reparaciones de calzadas, veredas, pavimento flexible o de hormigón, reposición de solados, revoques, cordones y movimientos de tierra que hayan sido necesarios para la ejecución de las obras contratadas. Los tiempos de reparación deberán ser en forma inmediata de su realización para evitar molestias a los afectados por la obra.

El incumplimiento de este punto será sancionado como incumplimiento.

**Artículo 56°: UNIÓN DE LAS OBRAS NUEVAS CON LAS EXISTENTES**

Cuando las obras a ejecutar debieran ser unidas o pudieran afectar de cualquier forma obras existentes, los trabajos necesarios para tal fin estarán a cargo del Contratista y se considerarán comprendidas, sin excepción, en la propuesta aceptada:

- a) La reconstrucción de todas las partes removidas y la reparación de todos los desperfectos que a consecuencia de los trabajos licitados se produzcan en las obras existentes.
- b) La provisión de todos los materiales y la ejecución de todos los trabajos necesarios para unir las obras licitadas con las existentes, aunque no esté indicado en forma específica en el precario o pliego.

Todo material o trabajo ejecutado en virtud de este artículo reunirá calidad, tipo, forma y demás requisitos equivalentes u análogos a los similares previstos y existentes, según corresponda a juicio de la Inspección de Obra. Sobre estos trabajos correrán las mismas condiciones de garantía detalladas en el presente pliego.

**Artículo 57°: PAGO DE DERECHOS**

El Contratista deberá abonar los derechos, tasas y todo tipo de gravámenes que correspondan por las instalaciones y conexiones de agua, energía eléctrica, gas, etc., y cualquier otro derecho que surja de la ejecución de las obras, exigidas por entes nacionales, provinciales, municipales o privados.

**Artículo 58°: SUPERINTENDENCIA DE LOS TRABAJOS**

La misma estará a cargo del organismo dependiente de la Secretaría de Obras Públicas responsable de la obra y se hará efectiva por intermedio de la Inspección, a la que el Contratista facilitará la vigilancia y control de las obras. El Contratista y su personal cumplirán las instrucciones y órdenes impartidas por la Inspección.

La inobservancia de esta obligación, los actos de cualquier índole que perturben la marcha de las obras, harán pasible al culpable de su inmediata expulsión del lugar de los trabajos.

**Artículo 59°: ÓRDENES DE SERVICIO / COMUNICACIONES**

Las Ordenes de Servicio que la Municipalidad imparta durante la ejecución de las obras serán cronológicamente consignadas por triplicado, en un libro a proveer por el Contratista, foliado, sellado y rubricado por la Municipalidad, que la Inspección guardará en el obrador o en su oficina. Se considerará que toda orden de servicio está comprendida dentro de las estipulaciones del Contrato y que no importa modificación de lo pactado ni encargo de trabajos adicionales. Cuando el Contratista considere que una Orden de Servicio exceda los términos del contrato, se deberá notificar de ella sin perjuicio de presentar dentro del término de cinco (5) días corridos a partir de la fecha en que fuera notificado, un reclamo claro y terminante, fundamentando detalladamente las razones que lo asisten para observar la orden recibida.

Transcurrido el plazo anterior sin hacer uso de sus derechos, el Contratista quedará obligado a cumplir la orden de inmediato, sin poder efectuar ulteriores reclamaciones por ningún concepto.

Sin perjuicio de las penalidades establecidas en este Pliego, cuando el Contratista demore más de diez (10) días corridos el cumplimiento de la Orden de Servicio impartida, la Municipalidad podrá rescindir el contrato por culpa del Contratista.

**Artículo 60°: PEDIDOS DE LA EMPRESA**

La relación entre el Contratista y la Municipalidad se efectuará por medio de un libro de Pedidos de la Empresa, el que se llevará por triplicado y estará foliado, sellado y rubricado por la Municipalidad, notificándose en él a la Inspección de todas las solicitudes vinculadas al contrato. Dicho libro se encontrará en poder del Representante Técnico de la Empresa Contratista.

**Artículo 61°: REPRESENTANTE DEL CONTRATISTA**

El Contratista deberá tener en obra, en forma permanente, una persona autorizada y aceptada por la Inspección de Obra, que lo represente cuando deba ausentarse y con quien la Inspección pueda entenderse de inmediato con respecto a los trabajos que se realizan. El Representante tendrá las debidas facultades para notificarse de las Ordenes de Servicio, darles cumplimiento o formular las observaciones y pedidos que las mismas dieran lugar. En este sentido queda establecido desde ya que el Contratista acepta la responsabilidad derivada de los actos y decisiones que tome su representante en la obra, sin limitación alguna.

**Artículo 62°: REPRESENTANTE TÉCNICO**

La empresa deberá contar con un Representante Técnico matriculado en el correspondiente Colegio Profesional e inscripto en la Caja de Previsión Social. El Contratista y su Representante Técnico son responsables de la correcta interpretación de los planos y especificaciones para la ejecución de las obras. El Representante Técnico deberá estar presente en obra toda vez que sea necesario efectuar operaciones de carácter técnico como ser extracción de muestras, mediciones para las certificaciones, recepciones provisoria y final de las obras, etc., debiendo refrendar las actas respectivas. Asimismo, deberá concurrir al lugar de desarrollo de las obras toda vez que la Inspección lo requiera.

**Artículo 63°: DOCUMENTACIÓN DE LA OBRA**

El Contratista deberá conservar en la obra una copia ordenada de los documentos del contrato, a los efectos de facilitar el debido contralor e inspección de los trabajos que se ejecuten.

Será responsabilidad del Contratista la impresión y realización de documentación técnica ejecutiva de obra en base a los pliegos para entregar en obra para su seguimiento tanto para los operarios como para la inspección de obra.

Los planos a utilizar en obra deberán ser las revisiones aprobadas por la inspección a cargo.

**Artículo 64°: TRABAJOS EJECUTADOS CON MATERIALES DE MAYOR VALOR O SIN ORDEN**

Los trabajos ejecutados sin haber sido ordenados con materiales de mayor valor que los establecidos, ya sea por su naturaleza, calidad o procedencia, serán computados al Contratista como si los hubiese ejecutado con los materiales especificados. Los trabajos que no estuviesen ejecutados conforme con las órdenes de servicio comunicadas al Contratista o que no correspondiesen a las especificaciones técnicas, podrán ser rechazados, aunque fuesen de mayor valor que los estipulados y en este caso aquél los demolerá y reconstruirá de acuerdo con las estipulaciones del contrato, estando a cargo suyo los gastos originados por esta causa.

**Artículo 65°: MEDICIONES, CERTIFICACIONES Y PAGOS PARCIALES**

Los trabajos ejecutados de acuerdo al contrato serán medidos por períodos, con asistencia del Contratista y su Representante Técnico. Los Certificados serán de forma mensual.

Dentro de los primeros cinco (5) días corridos de cada mes, el Contratista presentará el certificado mensual de obra en el formulario tipo de la Municipalidad; la Dirección correspondiente procederá a la comprobación y medición de los trabajos y aprobará el certificado dentro de los (5) días hábiles subsiguientes a su presentación. En el caso de disconformidad por parte del Contratista, se extenderá de todas maneras el certificado con los resultados obtenidos por la Inspección, haciéndose a posteriori si correspondiera, la rectificación pertinente o difiriendo para la liquidación final el ajuste de las diferencias sobre las que no hubiera acuerdo.



En todos los casos los certificados constituirán documentos provisorios para pagos a cuenta, sujetos a posteriores rectificaciones hasta tanto se produzca la liquidación final y esta sea aprobada por autoridad competente. El pago de los certificados se hará efectivo en la forma que determine el Pliego de Condiciones Particulares.

#### **Artículo 66°: FONDO DE REPAROS**

Del importe de cada certificado de obra o adicionales se deducirá el cinco por ciento como mínimo (5%), que se retendrá hasta la recepción definitiva como garantía de obra.

Este depósito podrá ser reemplazado por su equivalente en póliza de seguro de caución, previa autorización de la Municipalidad. Si al procederse a la recepción definitiva se encontrasen obras que no estuvieran ejecutadas con arreglo a las condiciones del contrato, se podrá suspender dicha operación hasta que el Contratista lo coloque en la forma estipulada, a cuyos efectos la Municipalidad fijará un plazo, transcurrido el cual, si el Contratista no diera cumplimiento a las observaciones formuladas, podrá la Municipalidad ejecutarlas por sí o con intervención de terceros, reduciéndose los gastos del fondo de reparos, sin perjuicio de las sanciones que correspondiere.

#### **Artículo 67°: RECEPCIÓN PROVISORIA**

La obra será recibida provisoriamente por la inspección "Ad Referéndum" de la autoridad competente, cuando se encuentre terminada con arreglo al contrato y se hayan cumplido satisfactoriamente las pruebas establecidas en las Especificaciones Técnicas. Se labrará un acta en presencia del Contratista o de su Representante debidamente autorizado, a menos que aquel declare por escrito que renuncia a tal derecho y que se conformará de antemano con el resultado de la operación.

En dicha acta se consignará:

- a. La fecha de la efectiva terminación de los trabajos, a partir de la cual correrá el plazo de garantía.
- b. Su ajuste a las estipulaciones del contrato.
- c. Las deficiencias menores que se notaren y el plazo para subsanarlas. En caso que las deficiencias fueran tales que impidieran la entrega de las obras, se postergará la recepción provisoria hasta que sean subsanadas.
- d. Entrega de la documentación Conforme a Obra en formato digital y papel; así como las garantías de todos los artefactos incluidos en la obra.

En caso de que el Contratista se negare a presenciar o de que no contestara a la invitación, la cual deberá hacerse por Orden de Servicio u otra forma fehaciente de notificación, la Municipalidad efectuará por sí la diligencia dejando constancia de la citación al Contratista y la no comparecencia del mismo.

Si en las Condiciones Legales Particulares así se estipule, se realizarán recepciones provisorias parciales. Pero la garantía se medirá desde la recepción completa.

**Artículo 68°: PLAZO DE GARANTÍA**

El plazo de conservación o garantía, se empezará a contar desde la fecha del Acta de Recepción Provisoria y en caso de haber existido Recepciones Provisorias Parciales, se tomará la fecha de la última.

Durante el plazo de garantía, el que se especificará en las Condiciones Legales Particulares, el Contratista será responsable de la conservación de las obras y de las reparaciones requeridas por los defectos y desperfectos provenientes de la mala calidad de los materiales empleados o de la mala ejecución de los trabajos encomendados que no hayan podido advertirse en la recepción provisoria.

La responsabilidad del Contratista se extenderá hasta la demolición y reconstrucción, a su cargo, de las obras que no cumplieran con las estipulaciones del contrato y/o con las Órdenes de Servicio, emanadas de la Inspección.

**Artículo 69°: GARANTÍA DE LOS MATERIALES Y OBRAS - VICIOS**

El Contratista garantizará la buena calidad de los materiales y responderá por las degradaciones y averías que pudieran experimentar las obras por efecto de la intemperie o por otra causa que no sea el mal uso de las mismas. En consecuencia, y hasta la Recepción Definitiva de las obras, el reparo de los desperfectos quedará a exclusivo cargo del Contratista. Cuando se sospeche que existen vicios en trabajos no visibles, la Inspección podrá ordenar las demoliciones o desmontajes y las reconstrucciones necesarias, para cerciorarse del fundamento de sus sospechas. Si los vicios se manifestaran en el plazo de garantía, el Contratista deberá reparar o cambiar las obras defectuosas en el plazo que se le fije, a contar desde la fecha de su notificación por medio de telegrama colacionado.

Transcurrido dicho plazo, la Municipalidad podrá encargarse de la ejecución de los trabajos por sí o por terceros. Los gastos originados serán por cuenta del Contratista y la Municipalidad podrá deducirlos del fondo de reparos. La Recepción Final de los trabajos no enervará el derecho de la Comuna de exigir el reconocimiento de los gastos, daños o intereses que le produjera la reconstrucción de aquellas partes de la obra en las cuales se descubriera posteriormente fraude. Tampoco libera al Contratista de las responsabilidades que determina el Art. 1.646 del Código Civil.

**Artículo 70°: RECEPCIÓN DEFINITIVA**

El último día hábil dispuesto como vencimiento del contrato, con más la ampliación que en cada caso se hubiere dispuesto, o en su caso, al vencimiento del plazo de garantía, la Municipalidad conjuntamente con el Contratista labrarán un Acta de Recepción Definitiva; caso contrario, se determinarán los trabajos de reparación y mantenimiento integral que faltaren ejecutar hasta esa fecha, estableciéndose un plazo determinado para terminar los mismos, sin perjuicio de las sanciones que pudieran corresponderle al Contratista, de acuerdo a lo establecido en el presente Pliego. Vencido ese plazo se volverán a inspeccionar las instalaciones observadas para verificar la correcta ejecución de los trabajos requeridos. De resultar satisfactorios se labrará el Acta de Recepción Definitiva. -



**Artículo 71°: LIQUIDACIÓN FINAL DE LAS OBRAS**

Durante el período comprendido entre la Recepción Provisoria y la Definitiva, la Municipalidad hará la liquidación final.

De dicha liquidación final se dará vista por quince (15) días corridos al Contratista notificándolo y se le tendrá por conforme si no manifiesta lo contrario dentro de dicho término. En caso de desacuerdo, el Contratista dejará constancia de ello, debiendo formular sus observaciones por escrito dentro de un plazo de diez (10) días corridos a contar desde la fecha en que manifestó su disconformidad.

**Artículo 72°: DEVOLUCIÓN DEL FONDO DE GARANTÍA**

El fondo de Garantía o el saldo que hubiere de él, le será devuelto al Contratista después de aprobada la Recepción Definitiva de las Obras y una vez satisfechas las indemnizaciones por daños y perjuicios o cualquier otra deuda que corra por su cuenta. En casos de Recepciones Definitivas parciales, el Contratista tendrá derecho a que se libere o devuelva la parte proporcional de la fianza contractual.

**Artículo 73°: PLANOS CONFORME A OBRA**

No se considerará finalizada la obra hasta tanto el Contratista haya presentado los "Planos conforme a Obra" (planos civiles, estructurales, cálculos de estructuras firmados por profesional matriculado, análisis de laboratorio de estructuras, planos de instalaciones y detalles constructivos según lo ejecutado como documentación ejecutiva, esté incluido o no en la documentación licitatoria/de concurso).

Los mismos serán confeccionados en AUTOCAD a presentarse en formato digital y 2 juegos impresos, con el formato oficial y carátula conformados por la Municipalidad. La cantidad será la necesaria para el tipo de obra. Además, deberán contener como anexo, copia de los resultados que arrojen los ensayos requeridos por la inspección. -

**Artículo 74°: TOMA DE POSESIÓN DE LA OBRA**

Resuelta la rescisión del Contrato la Municipalidad, previo inventario, tomará de inmediato posesión de la obra y del obrador, o la requerirá judicialmente en caso de oposición del Contratista. A tales efectos, el Contratista renuncia a cualquier derecho que pudiera corresponderle a la posesión o tenencia de la obra o del obrador. Asimismo, renuncia a cualquier derecho cuyo ejercicio pudiera oponerse a la prosecución de las obras por la Municipalidad.

**Artículo 75°: CAUSAS DE RESCISIÓN**

El contrato podrá rescindirse por cualquiera de las causas y en orden a las normas aplicables que se establezcan en el Pliego de Condiciones Particulares.

**Artículo 76°: INVENTARIO Y AVALÚO POR RESCISIÓN**

El inventario se realizará con un representante de cada parte, sin interrupciones dilatorias y procurando que los trabajos de la obra no se paralicen. Si el contratista previamente citado al efecto, no concurriese o no estuviera representado en el acto del inventario, la Municipalidad estará de todas maneras habilitada para realizarlo, en cuyo caso podrá recabar la designación judicial de un representante a tal efecto. El avalúo se realizará de mutuo acuerdo y por medio de peritos nombrados uno por cada parte.

En caso de diferencia entre ellos, la Municipalidad podrá disponer que el diferendo se resuelva por la vía pertinente.

**Artículo 77°: ACEPTACIÓN O RECHAZOS DE TRABAJOS – LIQUIDACIÓN**

En caso de rescisión, la Municipalidad practicará asimismo la liquidación de todos los trabajos realizados por el Contratista y terminados con arreglo al Contrato. Determinará las cantidades y clases de trabajos inconclusos, materiales o implementos inventariados que sean de recibo e indispensables para la obra a ejecutar, por el Contratista a su costa, en un plazo no mayor de quince (15) días corridos a partir de la notificación por telegrama colacionado. Si el Contratista no diera cumplimiento a lo ordenado en el plazo señalado la Municipalidad hará retirar y depositar fuera de la obra esos materiales y enseres, sin responsabilidad alguna para ella, corriendo todos los gastos por cuenta del Contratista.

Los trabajos que no fueran recibidos serán demolidos por el contratista en el plazo señalado por la Municipalidad; si así no lo hiciere, ésta los demolerá con gastos a cuenta del contratista. El importe de la liquidación de los trabajos ejecutados que fueran de recibo tanto los terminados como los inconclusos, materiales y enseres afectados a previo avalúo, constituirán un crédito a favor del Contratista, previa deducción de los pagos efectuados a cuenta.

Este crédito, cuando la rescisión hubiera sido causada por el Contratista, quedará pendiente de pago hasta la terminación y liquidación final de los trabajos, para responder por el excedente de costos de estos y de los perjuicios que se originen por la rescisión del contrato o la mala ejecución de los trabajos hechos por el contratista. Si dicho crédito no fuera suficiente para responder por los perjuicios, el Contratista quedará deudor de la Municipalidad por el saldo que resulte, procediendo ésta a su cobro en la forma que crea más conveniente.

**PLIEGO DE BASES Y CONDICIONES LEGALES PARTICULARES**

**LICITACIÓN PÚBLICA N° 8/2023**

**OBRA: RED DE GAS 10 PROYECTOS CORONEL SUAREZ**

**ARTÍCULO 1º.- OBJETO DEL LLAMADO:**

El presente llamado a Licitación Pública tiene por objeto la ejecución de la OBRA: "RED DE GAS 10 PROYECTOS CORONEL SUAREZ", detallada en la Memoria Técnica Descriptiva, Especificaciones Técnicas y demás documentos gráficos que forman parte del presente Pliego.

A tal efecto se contrata la ejecución de la obra, incluyendo a título indicativo, pero no limitante, la elaboración de la ingeniería de detalle, ejecución de replanteo, provisión de mano de obra, materiales, equipos, herramientas, insumos, obradores, movilización y desmovilización y toda otra tarea necesaria para la completa y correcta ejecución de la obra.

La licitación se regirá por las siguientes normas legales y contractuales, teniendo en cuenta el orden de prelación con que se anuncian:

a) El Pliego de Bases y Condiciones Generales y el presente Pliego de Bases y Condiciones Particulares, la Memoria descriptiva, la Memoria técnica, las Especificaciones Técnicas Generales y el Especificaciones Técnicas Particulares, las circulares aclaratorias, en caso de contradicción, discrepancia u omisión entre los distintos planos y pliegos regirá lo que mejor convenga técnicamente según la interpretación de la Inspección de Obra.

b) Serán de aplicación supletorias las disposiciones de la Ley Orgánica de las Municipalidades, del Reglamento de Contabilidad y Disposiciones de Administración del Honorable Tribunal de Cuentas de la Provincia de Buenos Aires, de la Ley N° 6021 de Obras Públicas, su Reglamento; toda otra normativa vigente a la fecha de licitación. La citada Legislación se entiende como integrante de este Pliego. Las disposiciones citadas, conjuntamente con las complementarias, aclaratorias o nuevas, establecidas en el presente Pliego, constituyen por adhesión las facultades y obligaciones a que deberán ajustarse las partes.

La citada Legislación se entiende como integrante de este Pliego.

Las disposiciones citadas, conjuntamente con las complementarias, aclaratorias o nuevas, establecidas en el presente Pliego, constituyen por adhesión las facultades y obligaciones a que deberán ajustarse las partes.

Los distintos documentos del Contrato se complementan entre sí, de manera que cualquier omisión en uno de ellos queda salvada por su referencia en el otro.

La Adjudicataria deberá hacerse cargo y salvar por su cuenta y riesgo los errores y/u omisiones del Presupuesto Oficial y realizar los trabajos según planos y pliegos a efectos de que la obra cumpla con la finalidad de la construcción.

La Ley de Obras Públicas N° 6021, su Decreto Reglamentario N° 5488/59 (T.O. 1976 - Código de Obras Públicas - Libro I) y sus modificatorios, en cuanto a las cláusulas de

carácter contractual conjuntamente con las complementarias, aclaratorias o nuevas establecidas en el presente Pliego, constituyen por adhesión, las facultades y obligaciones a que deberán ajustarse las partes.

En los casos que existiere contradicción entre los mismos, se seguirá el orden de prelación establecido en el Artículo 32º, Apartado 14 del Decreto N° 5488/59.

#### **ARTÍCULO 2º.- VISITA DE OBRA**

Antes de presentar las propuestas, el proponente deberá obtener todas las informaciones relacionadas con la ejecución de las obras, y no se admitirá reclamación alguna en la carencia de dichas informaciones. Los oferentes deberán realizar la visita a obra con una anticipación no menor a los Tres (3) días corridos anteriores a la fecha de apertura de la oferta, y deberán agregar en el Sobre n° 1 la “Constancia de visita a obra” suscrita por el funcionario municipal designado a tal fin, como así también una declaración firmada por su máxima autoridad estatutaria y su representante técnico “declarando conocer el lugar físico de la obra y todas las condiciones en que se realizará la misma”.

#### **ARTÍCULO 3º.- REGISTRO DE PROVEEDORES**

Para ser admitido en la presente licitación, el proponente deberá estar inscripto en el Registro de Proveedores de la Municipalidad y cumplir con los requisitos indicados en el Pliego de Condiciones Legales Generales.

Deberá contar con un Representante Técnico, quien será el contacto durante todo el proyecto y las tareas que del mismo deriven, según lo establecido por las Leyes de colegiación respectivas (Arquitecto, Ingeniero Civil o en Construcciones).-

#### **ARTÍCULO 4º.- PRESUPUESTO OFICIAL**

El presupuesto oficial asciende a la suma **Catorce millones ochocientos setenta tres mil seiscientos ochenta y siete con 26/100 (\$ 14.873.687,26)**, según convenio entre el Municipio de Coronel Suárez y la Dirección General de Cultura y Educación

El monto correspondiente incluye beneficios, gastos generales, gastos impositivos y todo otro costo, gasto o gravamen. En las propuestas, las empresas deberán considerar los impuestos Municipales, Provinciales y Nacionales según normas vigentes. -

#### **ARTÍCULO 5º.- ANTICIPO FINANCIERO**

El Contratista recibirá un anticipo financiero en pesos del 30% del presupuesto oficial. Este anticipo se liquidará dependiendo del ingreso por parte del entre financiador y deberá ser garantizado por el oferente en un 100 % de su monto contra presentación de póliza de seguro de caución.

El anticipo se descontará, en forma proporcional, con cada certificado de obra.

#### **ARTÍCULO 6º.- SISTEMA DE CONTRATACIÓN y CERTIFICACIÓN**

Las obras se contratarán por ajuste alzado. El oferente deberá cotizar su propuesta por un precio único y total. La oferta deberá incluir, por ese único precio la totalidad de las obras objeto de la presente licitación con arreglo a sus fines. -

### **ARTÍCULO 7º.- PLAZO DE EJECUCIÓN**

Las obras se entregarán completas en el plazo de 120 días corridos (4 meses) contados a partir de la firma del Acta de Inicio. El plazo de ejecución aquí estipulado incluye los días de lluvia previstos dentro del régimen normal de la zona.

Por tal motivo, solamente se reconocerán a los fines de la ampliación de dichos plazos los que excedan los mismos.

Para el reconocimiento de la ampliación del plazo, el Contratista deberá presentar una nota dando las explicaciones y motivos de los desvíos, en caso de lluvia presentará lo expuesto en el Artículo 31º: PRÓRROGA DEL PLAZO (Pliego de Bases y Condiciones Legales Generales), deberá incluir los comprobantes oficiales donde conste que las lluvias han sobrepasado el régimen normal (Servicio Meteorológico Nacional o Fuerza Aérea).

La inspección determinará si corresponde o no la ampliación contractual, previa determinación de la incidencia correspondiente, y análisis del nuevo cronograma propuesto, sin ser esto una obligación, ya que la ampliación de plazo dependerá del Convenio vigente para esta obra en particular.

Los atrasos por fuerza mayor, en caso de producirse, deberán ser comunicados por libro de obra dentro de las cuarenta y ocho (48) horas de producida la causa y la Inspección decidirá si pueden considerarse como tales, en cuyo caso se evaluará la factibilidad de otorgar la prórroga.

Este requisito es imprescindible para considerar prórrogas, ya que no se tendrá en cuenta ninguna, por más fundados que fueran sus motivos, si el contratista no las comunicó en su oportunidad por escrito y acompañando con un plan de trabajos posibles. –

### **ARTÍCULO 8º. - OFERENTES**

#### **CAPACIDAD LEGAL**

Los Proponentes deberán tener capacidad legal para obligarse y poseer.

#### **CAPACIDAD TÉCNICA-FINANCIERA.**

Toda la documentación solicitada a continuación será verificada y evaluada formando parte de la oferta. El municipio se reserva el derecho de solicitar información complementaria que considere oportuna, la cual formará parte de la propuesta en cuestión.

Los oferentes deberán presentar la documentación indicada en los siguientes requisitos de capacidad Económica-financiera (Art. 133 L.O.M.) en el Sobre Nro 1:

a) Alguno de los siguientes Certificados:

\*Certificado de Capacidad Técnica y Saldo de la Capacidad Financiera del Registro de Licitadores del Ministerio de Infraestructura de la Provincia de Bs. As.

\*Certificado de Capacidad de Contratación Anual expedido por el Registro Nacional de Constructores de Obras públicas del Ministerio de Obras Públicas de Nación.

Los mismos deberán estar vigentes. En caso de encontrarse próximos a su vencimiento, el oferente deberá acompañar constancia de haber iniciado los trámites de renovación pertinente. En caso de encontrarse en trámite, se deberá presentar la constancia de presentación de documentación y todo lo indicado en el punto b).

b) En caso de no contar con ninguno de los certificados enunciados en el inc. anterior, el oferente deberá presentar los siguientes:

\*Balance Contable correspondientes a los últimos tres (3) ejercicios exigibles, debidamente autenticados por el Consejo Profesional de Cs. Económicas, y

\*Calificación Bancaria expedida por entidad con la cual opere regularmente; la entidad bancaria deberá indicar cuales son las líneas crediticias otorgadas al solicitante, con fecha actual.

\* Antecedentes de obras similares, con sus recepciones provisorias o definitivas.

c) En caso de no cerrar Balances contables, presentar:

\*Calificación Bancaria expedida por entidad con la cual opere regularmente; la entidad bancaria deberá indicar cuales son las líneas crediticias otorgadas al solicitante, con fecha actual, y

\*Estado de Situación Patrimonial certificado por el Consejo Profesional de Cs. Económicas, y

\*Declaración Jurada Anual del Impuesto a las Ganancias, correspondientes a los últimos tres (3) años y papeles de trabajo emitidos, y

\*Declaración Jurada Anual de Ingresos Brutos de los últimos tres (3) años, y

\* Antecedentes de obras similares, con sus recepciones provisorias o definitivas.

### **ARTÍCULO 9°.- PRESENTACIÓN DE LA PROPUESTA Y CONTENIDO DE LOS SOBRES**

El acto de apertura del presente proceso licitatorio se realizará el día y hora que establezca el Decreto de Llamado adjunto. Los PROPONENTES presentarán sus ofertas en la Mesa de Entradas de la Municipalidad de Coronel Suárez, abriéndose los sobres en la Oficina de Compras de acuerdo a lo pautado en el decreto.

Las ofertas se presentarán en sobre o paquete denominado "SOBRE ENVOLTORIO" cerrado y lacrado, con el nombre del proponente y la única inscripción: "**LICITACIÓN PÚBLICA N° 8/2023**" El sobre o paquete arriba mencionado deberá contener los Sobres N° 1 y N° 2 según se detalla a continuación.

#### **SOBRE N° 1:**

a) La carta de presentación según 18.1 del pliego de Bases y Condiciones Generales. -

b) Pliego licitatorio firmado por el Oferente o su Representante (Art.18.1 del PB y CG) y el Representante Técnico. Se agregará la constancia de haber adquirido la documentación que sirve de base a la Licitación, es decir la Boleta original o copia autenticada del pago correspondiente.

c) El depósito de garantía de mantenimiento de la propuesta, por la suma equivalente al uno por ciento (1 %) del Presupuesto oficial, realizado en algunas de las formas previstas en el pliego general. -

d) Constancia de Proveedor de la Municipalidad de Cnel. Suárez.

- e) La declaración de que para cualquier situación Judicial que se suscite se acepta la jurisdicción de la Justicia ordinaria del Departamento Judicial de Bahía Blanca-
  - f) La constancia de visita a obra emitida, firmada y sellada por la Secretaría de Obras Públicas de esta Municipalidad. -
  - g) La constitución de domicilio especial en el Partido de Coronel Suárez y domicilio real. -
  - h) Para el caso de Sociedades Anónimas, copia certificada del Acta de la Reunión de Directorio que autoriza a la concurrencia al Acto Licitatorio. -
  - i) Antecedentes Empresarios en construcción a fin. Las ofertas deberán incluir los Currículum Vitae de sus profesionales y técnicos de máximo nivel afectados a la obra; los mismos estarán firmados por los interesados y por la Empresa, éstos tendrán carácter de Declaración Jurada y de compromiso formal de aceptación de las funciones asignadas. Podrán ser verificados por la Comitente y en caso de comprobarse fehacientemente algún apartamiento de la verdad el oferente será rechazado como tal, pudiendo la comitente comunicar tal situación a los registros empresariales y profesionales respectivos. -
  - j) Copias de los tres (3) últimos pagos exigibles a la fecha de Licitación, de los siguientes impuestos y cargas sociales: I.V.A.; INGRESOS BRUTOS; S.U.S.S.-
  - k) Constancia de inscripción en el I.E.R.I.C, en vigencia. -
  - l) Antecedentes de ejecución de obras / trabajos similares (indicando lugar, año de inicio y fin, monto total de la obra, y contacto de referencia del municipio). -
- A los efectos de acreditar su experiencia, de acuerdo a los parámetros que a continuación se indican, los oferentes deberán adjuntar documentación completa e indubitable (originales o copias autenticadas) de la que surjan claramente los tipos de obras, las características técnicas sobresalientes, los plazos insumidos, los montos efectivamente ejecutados, sus fechas de comienzo y de terminación. Asimismo, incluirá un certificado de buen desempeño emanado del Comitente de la obra.
- m) Programa de obra y organización empresarial prevista para la ejecución de los trabajos. -
  - n) Plan de trabajos (en porcentajes). -
  - o) Contrato con el Profesional actuante, para el estudio y preparación de la propuesta, visado por el Colegio Profesional que corresponda.

En el acto de apertura serán excluidos automáticamente aquellos oferentes que no incluyan en el Sobre N°1 de su propuesta los puntos b), c), f) y el requerimiento del Artículo 2º del presente Pliego. En todos los casos se procederá a la devolución de la propuesta en el mismo acto.

El resto de los ítems indicados deberán ser completados, en caso de no contar con la documentación al momento de la apertura, en el plazo que indicará la Dirección de



Compras. El Municipio se reserva el derecho a desestimar la oferta en caso de considerar que la documentación es condición para la adjudicación.

**SOBRE N.º 2:**

- a) La planilla de la Propuesta. -
- b) El presupuesto detallando todos sus ítems. -
- c) La planilla de los análisis de precios detallando para cada ítem, mano de obra, materiales, equipos, gastos generales, gastos financieros, beneficios, gastos impositivos. -
- d) La nómina del equipo a utilizar. -
- e) Expresa declaración del mantenimiento de ofertas. -
- f) Plan de Trabajos y Plan de Inversiones. -

Serán de cumplimiento obligatorio los del Sobre nro. 2 los puntos: b), c), e) y f). Deberán ser completados, en caso de no contar con ellos al momento de la apertura, en el plazo que indicará la Dirección de Compras. El Municipio se reserva la autoridad de considerar si la documentación es condición para la adjudicación.

**ARTÍCULO 10º.- CRITERIOS DE EVALUACIÓN DE LAS OFERTAS**

Se procederá de acuerdo a lo dispuesto en el Artículo N° 20 del Pliego de Bases y Condiciones Generales.

Una vez producida la apertura, como primer recaudo, se observará el cumplimiento de los requisitos establecidos en el Sobre N°1. Para el supuesto que la oferta presentada no cumpla con los mismos, se procederá, sin más trámite a la inmediata devolución de la misma al oferente.

Acreditando que el oferente ha cumplido los requisitos establecidos en el sobre N° 1 (ANTECEDENTES) se procederá a la apertura del Sobre N° 2 (OFERTA), Art. 9º del pliego de Bases y Condiciones Particulares.

**ARTÍCULO 11º.- LIBROS DE OBRA**

El contratista deberá proveer a la Inspección de un (1) LIBRO DE ORDENES DE SERVICIO foliado por triplicado. El original quedará archivado por el comitente, el duplicado quedará en poder del contratista y el triplicado permanecerá adherido al Libro de Órdenes. -

Cuando el contratista considere que cualquier orden de servicio excede los términos contractuales establecidos, al notificarse podrá hacer constar por escrito su disconformidad. Dentro de los tres (3) días de la fecha de notificado, deberá presentar por intermedio de su Representante Técnico, una declaración clara y fundando las razones que lo asisten para observar la orden recibida. -

La observación del Contratista opuesta a cualquier Orden de servicio, no eximirá de la obligatoriedad de cumplirla inmediatamente si así lo exigiera el comitente. -



Esta obligación no coarta el derecho del Contratista a percibir las compensaciones del caso, si probará que las exigencias impuestas exceden las obligaciones del contrato. -

La contratista proveerá un LIBRO DE NOTAS DE PEDIDOS para formular sus requerimientos.

**ARTÍCULO 12º.- RESPONSABILIDAD DEL CONTRATISTA:**

La empresa será, en todos los casos, responsable de los daños y perjuicio ocasionado al comitente o a terceros, cualquiera sea su causa o naturaleza, por el dolo, imprudencia, impericia o negligencia de sus agentes u obreros, debiendo responder directamente ante aquellos sin tener derecho a requerir compensaciones. -

En igual forma la Empresa será directamente responsable por el uso indebido de los materiales, sistemas de trabajo, maquinarias u otros implementos de trabajo. -

Antes del inicio de los trabajos, el Contratista deberá presentar Póliza de Responsabilidad Civil, por daños personales o materiales a terceros, endosada a favor de la Municipalidad del Partido de Coronel Suárez, original con firma certificada.

**ARTÍCULO 13º.- REPRESENTACIÓN TÉCNICA:**

La Empresa adjudicataria presentará debidamente visado por el Colegio Profesional que corresponda el Contrato de Representación Técnica respectivo. -

Para el pago de los certificados de obra, será requisito indispensable la presentación de las boletas de aportes jubilatorios de la Caja de Profesionales que corresponda de la Provincia de Buenos Aires, según avance de obra. -

**ARTÍCULO 14º.- OBLIGACIÓN DEL REPRESENTANTE:**

El Representante Técnico firmará y gestionará las presentaciones que dieran lugar a tramitaciones de carácter técnico y estará en todas las operaciones de este carácter que sea necesario realizar durante la obra, debiendo firmar las actas respectivas, mediciones, certificados parciales y finales, recepciones de obras y toda otra documentación necesaria para llevar a cabo el objeto del presente contrato. Las actas quedarán convalidadas por la sola rúbrica del Representante Técnico del comitente. La incomparecencia del Representante Técnico o sus negativas a las firmas de las Actas, inhabilitará al contratista para efectuar reclamos posteriores.

**ARTÍCULO 15º.- PERMANENCIA DEL CONTRATISTA EN OBRA:**

Durante las horas de labor, el contratista permanecerá continuamente en obra; en su defecto, tendrá un representante debidamente autorizado por escrito, a fin de recibir órdenes, indicaciones y comunicaciones, el cual será una persona idónea y de probada experiencia, salvo que la magnitud de la obra a juicio del comitente amerite la presencia de un profesional arquitecto o ingeniero. La persona designada deberá ser sustituida a solo juicio del Representante del Comitente cuando existan razones para ello. -

**ARTÍCULO 16º.- RESPONSABILIDAD POR LOS TRABAJOS EFECTUADOS:**

El contratista es siempre responsable de la correcta ejecución de las obras debiendo respetar las normas y reglas del arte de las mismas. -

El comitente podrá ordenar rehacer toda aquella tarea que a su solo juicio hubiera sido mal ejecutada, por deficiencias en la calidad de los trabajos o en la calidad de los materiales. Las órdenes que a este efecto se expidan, deberán ser cumplidas por el contratista dentro del plazo que se le fije, por su cuenta, sin derecho a reclamación alguna. -

**ARTÍCULO 17º.- RECHAZO DE MATERIALES:**

Todo material rechazado por la Inspección, deberá ser retirado de la obra por el Contratista, dentro de un plazo máximo de cuarenta y ocho (48) horas. -

**ARTÍCULO 18º.- PERSONAL OBRERO:**

El contratista empleará el número necesario y suficiente de personal idóneo a juicio de la Inspección, la que podrá ordenar por escrito al Contratista, el retiro del personal que, por su impericia, mala fe, insubordinación, falta de seriedad o respeto, perjudique la marcha de los trabajos, haciendo cumplir la disciplina en obra.

El Contratista cumplirá con sus obligaciones como empleador, respetando los jornales establecidos por convenios. Cuando se requiera, el Contratista deberá presentar y exhibir todos los documentos necesarios para verificar el cumplimiento de sus obligaciones como empleador. -

**ARTÍCULO 19º.- SEGURO OBRERO:**

Todos los obreros estarán asegurados por cuenta del Contratista, por el riesgo de accidentes de trabajo, en Compañía reconocida y solvente, quedando la interpretación de estas características a criterio de comitente. - La acreditación de la contratación del seguro aludido deberá cumplirse con una antelación de veinticuatro (24) horas al inicio de la obra.

En caso de no hacerlo, se suspenderá el inicio de la obra, corriendo los plazos contractuales aquí previstos. -

**ARTÍCULO 20º.- SEGURIDAD DEL PERSONAL EN OBRA:**

El contratista deberá adoptar, y poner en práctica las medidas establecidas en las normas vigentes (Ley Nacional N° 19.587 y Dto. Reglamentario N° 351/79, Ley Provincial P.B.A. N° 7.229 y Dto. Reglamentario N° 7.488/72 y Códigos Municipales, Ley N° 24.557 de Riesgos de Trabajo y sus modificaciones, y en particular la Resolución N° 51/97 de la Superintendencia de Riesgos de Trabajo para empresas constructoras, así como todas las normativas vigentes al respecto), en materia de higiene y seguridad para proteger la vida y la integridad de su personal y del dependiente del Ente que está a cargo de la Inspección.

Presentar al momento de la firma del contrato, los datos del responsable del Servicio de Higiene y Seguridad de la Empresa, firmado en original por el Profesional.

El no cumplimiento de las medidas de seguridad personal establecidas en el presente artículo determinará la suspensión de los trabajos, sin aplicación del plazo contractual, hasta que sean satisfechos los requerimientos exigidos. -

**ARTÍCULO 21º.- FORMA DE PAGO Y MEDICIÓN:**

Se otorgará un anticipo de acuerdo a lo estipulado en el Artículo N° 5 que antecede, será abonado y descontado durante el transcurso de la misma en forma proporcional al avance físico de cada mes.

El Contratista garantizará dicho anticipo a través de un Seguro de Caución a nombre de la Municipalidad de Coronel Suárez.

El Contratista presentará los certificados de obra en forma mensual, detallando los trabajos presupuestados, realizados y aprobados en el período vencido anterior, dentro de los cinco (5) días iniciales del mes siguiente, los cuales serán evaluados por la Inspección.

En caso de corresponder, se efectuarán los pagos dentro de los Treinta 30/45 días corridos posteriores a la fecha de medición / aprobación del certificado (según el sistema de desembolso detallado a continuación).

De cada Certificado se retendrá un Cinco por ciento (5%) en concepto de Fondo de reparo (garantía de ejecución) y podrá estar constituida en cualquiera de las formas establecidas en el Pliego de Condiciones Generales.

Los tiempos de pagos serán de acuerdo a la disponibilidad presupuestaria del ente financiador.

La empresa deberá conformar los cronogramas de obra con los porcentajes de avance acordados para las rendiciones, para determinar la proyección de desembolsos y mantener la curva de ejecución real en coincidencia con la propuesta licitatoria. El no cumplimiento podrá ser considerado por la inspección como motivo de incumplimiento general y plausible de aplicación de multas.

**ARTÍCULO 22º.- PRECIOS**

Los precios contratados serán invariables y no existirá redeterminación y/o reconocimiento de mayores costos durante el período que demande la obra, ya que los fondos asignados para el mismo son fijos.

**ARTÍCULO 23º.- AMPLIACIÓN DEL PLAZO:**

Además de las ampliaciones de plazo por días de lluvia que pudieran corresponder según el Artículo 7º PLAZO DE EJECUCIÓN, si se modifican los trabajos de tal modo que requiera para su ejecución mayor del estipulado en el Contrato, en su momento, se considerará una ampliación del original pactado. -

Los atrasos por fuerza mayor, en caso de producirse, deberán ser comunicados por libro de obra dentro de las cuarenta y ocho (48) horas de producida la causa y la Inspección decidirá si pueden considerarse como tales, en cuyo caso se prorrogará el plazo.

Este requisito es imprescindible para considerar prórrogas, ya que no se tendrá en cuenta ninguna, por más fundados que fueran sus motivos, si el contratista no las comunicó en su oportunidad por escrito. -

#### **ARTÍCULO 24º.- MULTAS**

Serán de aplicación las multas por incumplimiento de acuerdo a lo estipulado en el Artículo 43º: DETERMINACIÓN DE LAS MULTAS de las Especificaciones Legales Generales.

#### **ARTÍCULO 25º.- RESCISIÓN DEL CONTRATO**

Las partes podrán rescindir el contrato en todos los casos previstos en la Ley de Obras Públicas de la Provincia de Buenos Aires N° 6.021 y su Reglamentación.

El Municipio también podrá hacerlo cuando el contratista no diera principios a los trabajos en la forma estipulada, los paralizara o los realizará con suma lentitud, o empleare materiales que no fueran los convenidos, o realizará actos que de cualquier manera pudieran perjudicar los trabajos en general; cuando por dolo o culpa del contratista se pudiera comprometer los intereses del comitente, sin que el contratista tuviera derecho a reclamación alguna por ningún concepto, perdiendo además los depósitos de garantía, siendo responsable directo por todo daño o perjuicio causado al comitente y/o terceros.-

Interrumpidos los trabajos se labrará un Acta de Estado de los mismos en presencia del Representante Técnico de la Empresa y del comitente a la fecha de paralización, debiendo constar:

- a) Los antecedentes y motivos de dicha paralización;
- b) La revisión de los trabajos efectuados y aceptados;
- c) un balance de los materiales acopiados, enseres y útiles en obra. -

Los mencionados trabajos quedarán a cargo y riesgo del contratista, constituyendo previamente un crédito al mismo, si correspondiera, con los trabajos anteriormente efectuados y aquellos materiales aptos para su uso posterior. -

El comitente podrá hacer uso de útiles, enseres y materiales existentes, sin que el contratista tenga derecho a indemnización. Aquellos que no fueran utilizables, serán retirados por el contratista de inmediato de la obra, y en caso contrario, dentro de las veinticuatro (24) horas de notificado, los podrá retirar el comitente por cuenta de aquel.

Terminados los trabajos y pagadas las cuentas, de quedar saldo favorable, será entregado al contratista saliente en pago del crédito anteriormente establecido, previa deducción del importe de los perjuicios ocasionados. -

El comitente se reserva el derecho de hacer públicas las causas que motivaron la rescisión y dar cuenta a los organismos oficiales que crea conveniente. -

#### **ARTÍCULO 26º.- RECEPCIÓN PROVISORIA**

Terminados los Trabajos conforme al contrato, se procederá a recibirlos provisoriamente, labrándose el Acta respectiva. La misma deberá ser firmada por el Representante Técnico de la Empresa, y el Inspector actuante.

**ARTÍCULO 27º.- CONSERVACIÓN – PLAZO DE GARANTÍA**

Quedará a cargo del Contratista la conservación de la obra durante el plazo de seis (6) meses desde la Recepción Provisoria, debiendo correr a su cargo todas las reparaciones necesarias que deriven por vicio o defecto constructivo que surjan durante ese lapso. Si mientras rige esa obligación, el contratista no hiciera dentro de los plazos prudenciales, que le fijare el comitente las reparaciones que correspondan, este mandará ejecutarlas por cuenta de aquel y a su cargo, afectando el fondo de garantía y todo otro crédito de que disponga, sin que puedan reclamarse perjuicios ni indemnizaciones de ningún género por el contratista, quien tampoco limita a esa suma su responsabilidad, por cuanto a lo demás se obliga conforme a derecho.

**ARTÍCULO 28º.- RECEPCIÓN DEFINITIVA**

Vencido el plazo de garantía se procederá a la Recepción Definitiva, previa constatación de que la obra se encuentra en perfecto estado, salvo la acción natural de uso y se devolverá el fondo de reparo. -

**ARTÍCULO 29º.- CARTEL DE OBRA Y OBRADOR**

En oportunidad de labrarse el Acta de Replanteo o de Iniciación de los Trabajos se fijará el emplazamiento del obrador, el sector lo conseguirá y costeará su alquiler o compra la empresa adjudicataria, el mismo estará cercado; todo en forma adecuada a la naturaleza de los trabajos.

Se deberá proveer, confeccionar y colocar, en sitio indicado por la Inspección, un cartel según modelo que emitirá la Inspección al Momento de la firma del contrato. El cartel se colocará dentro de los 5 días de iniciada la obra.

Dicho cartel deberá estar colocado y será condición para la aprobación del Certificado 1. El incumplimiento será motivo de aplicación de multas, además de la no aprobación del certificado.

Las medidas son: 3 mts de ancho por 2 mts de alto, su estructura será acorde a las dimensiones del cartel para garantizar el plazo de obra.

El obrador debe estar permanentemente custodiado; fuera del horario de trabajo permanecerá cerrado y de noche convenientemente iluminado. La Inspección tendrá en todo momento libre acceso al mismo.

Todos los edificios provisorios serán conservados en perfecta higiene por el Contratista, estando también a su cargo los gastos de alumbrado y la provisión y distribución de agua a los mismos.

**ARTÍCULO 30º.- GASTOS DE ENSAYO**

Los gastos ocasionados por todos los ensayos necesarios para la evaluación técnica de los materiales, y de la obra ejecutada, estarán incluidos dentro de los gastos generales de la obra, y se ejecutarán en laboratorios preferentemente pertenecientes a universidades públicas o privadas previa autorización de la inspección.

**ARTÍCULO 31º.- INTERFERENCIAS**

La empresa contratista deberá solicitar antes de iniciar la obra a las empresas distribuidoras de servicios públicos o privados tales como gas, electricidad, agua, desagües pluviales, teléfono, la traza (recorrido de conductos) de sus instalaciones para verificar las posibles interferencias con la obra a realizar. Queda claro que toda rotura, remoción o desvío (para poder avanzar con la obra) de conducto o instalación como así también cualquier elemento de los servicios antes mencionados, o cualquier otro que no se incluya correrá por cargo de la contratista.

La misma deberá hacerse cargo del daño y repararlo cumpliendo con todas las normativas vigentes al momento. Ante algún daño la empresa deberá realizar las reparaciones en un lapso no mayor a 24hs, o en forma inmediata si se trata de un servicio particular que afecte a vecinos.

Cruces de agua corriente para servicios domiciliarios: en todo cruce (caño manguera) que se corte o rompa ejecutando los trabajos correspondientes a obra, el inconveniente deberá ser resuelto de la siguiente manera:

-Se actuará sobre el problema en forma inmediata, previendo no dejar sin suministro de agua al vecino damnificado.

-Simultáneamente se dará aviso al servicio de agua corriente para ponerlo al tanto de la situación que acontece.

-Se solicitará a dicha repartición los cierres de las válvulas esclusas correspondientes para poder realizar el trabajo que a continuación se describe:

Se cambiará (realizar nuevamente el servicio, además si es necesario los elementos para su conexión) la manguera en toda su longitud desde la red hasta el medidor y efectuarán las conexiones pertinentes.

Los trabajos y materiales deberán ser aprobados por la inspección.

La rotura y reparación de veredas que se genere por lo antes mencionado correrá por parte de la empresa adjudicataria.

No se abonará suplemento alguno sobre los precios del contrato a causa de las precauciones o trabajos que obliguen tales instalaciones.

En razón de su influencia en el desarrollo de la obra, el Contratista deberá catear las instalaciones de servicios públicos que interfieran en la misma, realizar los proyectos de remoción cuando corresponda o iniciar la tramitación ante los entes correspondientes para la autorización de estas obras, dentro de los quince (15) días corridos posteriores a la firma del contrato.

El Contratista, antes de comenzar la remoción, deberá presentar ante la Inspección los planos de la misma debidamente aprobados por las empresas prestadoras de los servicios afectados, sean éstas privadas o estatales. Dichos planos deberán estar acompañados de toda la documentación técnica pertinente, con la descripción de los procesos constructivos y demás aspectos que hagan a la correcta ejecución de los mismos.

Toda propuesta de modificación del proyecto que tenga como objeto plantear alternativas de resolución de interferencias, responderá a la fundamentación técnica documentada por nota de pedido. Estas tareas no serán consideradas adicionales ni eventos compensables y deberán ser incorporadas a la propuesta técnica y oferta económica incluida y desglosada en el ítem a cuyos fines resulte necesario realizarlas.

La Empresa deberá solicitar por Nota de Pedido ampliación del plazo para la ejecución de las tareas de remoción y recolocación en la medida que éstas impidan la continuación de las obras. La inspección se expedirá por Orden de Servicio informando si se aprueba dicha solicitud de plazo.

Se considerará la petición de la ampliación de los plazos de ejecución por la causa precedente, en los siguientes casos: a) cuando el plazo que demande la remoción no se haya contemplado para la fijación del plazo de ejecución en el Plan de Trabajo aprobado; b) cuando la organización del organismo titular de la prestación del servicio a que pertenece la instalación demore o interrumpa el Plan de Trabajo. para su análisis se requerirá la presentación del plan de trabajos detallado, cualquier modificación aceptada no implica mayores costos para el Municipio.

El Contratista será, en todos los casos, responsable por cualquier interrupción de servicios públicos (agua, luz, cloacas, etc.) cuando la misma se realice sin conocimiento y/o permiso de las entidades prestadoras de los mismos

#### **ARTÍCULO 32º.- MATERIALES RECUPERADOS**

Los materiales que se recuperen, provenientes de la rotura de pavimentos existentes, veredas apertura de caja (suelo de descarte y tosca), movimiento de suelo hasta lograr las cotas de proyecto, quedarán en poder de la Municipalidad, salvo aquellos materiales que la Inspección informe lo contrario.

Lo mismo aplica para cualquier intervención que donde se haga remoción de revestimientos de veredas y pisos, carpinterías, vegetación, tierra negra, etc. El Contratista deberá proceder a su carga, transporte y descarga hasta el lugar que indique la Inspección, estando estas tareas incluidas en los precios en un radio de 10 km. No pudiendo quedar acopiados interrumpiendo veredas públicas, calles o interrumpiendo pluviales.

La empresa deberá hacer el movimiento en un plazo no mayor a 48hs.

#### **ARTÍCULO 33º.- MATERIALES SOBANTES DE EXCAVACIÓN Y RELLENO**

Se deberá mantener la vía pública libre de escombros o tierra, a satisfacción de la Inspección de Obra y de las autoridades locales. La Contratista deberá llevar un registro fechado de identificación de todos los camiones que ingresan o salen del lugar de las obras y transportan materiales de la excavación.

La empresa deberá contemplar el uso de volquetes y sus traslados.

Los requerimientos de este capítulo se aplican a todo tipo de suelos, inclusive los contaminados con hidrocarburos y/u otras sustancias peligrosas definidas como tales por la legislación vigente aplicable a la obra. La contratista deberá realizar la carga, transporte y disposición final de estos materiales de acuerdo a las normas vigentes según sean las características de los mismos.



#### **ARTÍCULO 34º.- DISPOSICIONES MUNICIPALES**

Además de dar cumplimiento a las disposiciones municipales, la Contratista deberá dar estricto cumplimiento a las reglamentaciones vigentes respecto a la señalización y vallado de las obras, abonando los aranceles que correspondieran.

Cuando se deba interrumpir el tránsito en las arterias que afectan las obras, se deberán señalar con toda claridad los desvíos para canalizar el recorrido vehicular con señales diurnas y nocturnas.

A los fines anteriormente indicados se deberán efectuar las averiguaciones del caso ante inspección de tránsito local.

#### **ARTÍCULO 35º.- MANTENIMIENTO DEL SERVICIO**

La Contratista no podrá hacer trabajo alguno en instalaciones existentes sin la debida autorización de los Servicios. Deberá coordinar los trabajos a los efectos de no provocar inconvenientes en la prestación del servicio.

La Contratista deberá presentar, para su aprobación por parte de la Inspección de Obra, una Memoria Técnico Descriptiva detallada, complementada con los planos y croquis necesarios, en la que explicará los métodos de trabajo, las obras provisorias a construir y la secuencia constructiva a los efectos de poder ir transfiriendo los servicios a las nuevas instalaciones sin afectar la continuidad de la prestación de los mismos.

Todos los gastos originados por los trabajos y materiales necesarios para asegurar la continuidad del servicio, incluyendo instalaciones provisorias, cortes, empalmes, etc. se consideran incluidos en los precios contractuales.

#### **ARTÍCULO 36º.- DOCUMENTACIÓN FOTOGRÁFICA**

Durante el transcurso de la obra la Contratista hará sacar por su cuenta fotografías digitales de las distintas etapas de la obra, esta condición será fundamental para poder generar cada certificado, de acuerdo al formato de rendición que solicite el ente financiador. De no contar en tiempo y forma con estas, se podrán generar retrasos en el ingreso de los fondos correspondientes.

De esas fotografías entregará a la Inspección, sin cargo alguno y en oportunidad de suscribir cada certificado mensual de obra, en soporte magnético las obtenidas hasta ese momento.

La Inspección podrá solicitar al Contratista obtener fotografías de detalles de la obra, instalaciones existentes, equipos que se utilizan, o de cualquier índole relacionada con la obra que juzgue necesario documentar, debiendo la Contratista obtenerlas y entregarlas en forma inmediata.

#### **ARTÍCULO 37º.- CONSERVACIÓN DE LAS OBRAS EXISTENTES**

Antes del inicio de cada obra, se recorrerá el lugar a intervenir en forma conjunta entre las partes, empresa y municipio la misma y se realizará un acta en el que conste el estado actual del cordón cuneta y sumideros, vereda, etc. Comprometiéndose la empresa una vez finalizada la misma, a entregar en las mismas condiciones lo antes



nombrado. Si no fuese así, esto deberá ser reparado de acuerdo a lo que indique la inspección, en caso de incumplimiento se aplicaran multas.

#### **ARTÍCULO 38º.- ESTUDIO DE PROPUESTA**

La contratista deberá presentar el contrato de representación técnica para el estudio y preparación de la propuesta, como así también la planilla anexa con la cual se determinó el honorario. Dicho contrato estará visado por el colegio de profesionales que corresponda, además deberá adjuntar copia de la boleta de aporte a la caja de previsión social por el estudio de la propuesta.

#### **ARTÍCULO 39º.- CERTIFICADOS NO NEGOCIABLES**

Los certificados de obra no podrán ser negociados de ninguna manera, por tal razón no podrá la contratista realizar cesión de crédito alguna a favor de otra firma, grupo, empresa etc.

#### **ARTICULO 40º.- MODIFICACIONES Y ADICIONALES**

La Municipalidad podrá efectuar aumentos o reducciones de trabajos contratados, los que serán obligatorios para el Contratista conforme a las condiciones establecidas.

Si se modifica una parte de la Obra de modo que requiera para su ejecución mayor plazo del establecido originalmente o se efectúen ampliaciones de importancia, el Contratante establecerá una ampliación razonable del plazo, el cual deberá ser presentado al Municipio para su aprobación.

El nuevo plazo se fijará únicamente para la ejecución de los trabajos correspondientes a las Obras motivo del reajuste, corriendo para las mismas la mora que el Contratista tenga en los trabajos en ejecución.

Cuando las reducciones y/o ampliaciones no superen el veinte por ciento (20%) del valor contractual, las obras serán liquidadas de acuerdo a los precios del Contrato, sin reconocer lucros cesantes por las partes suprimidas.

En los casos de modificaciones que exigiera el empleo de materiales no contemplados en las planillas de precio de contrato, los precios de ampliaciones o modificaciones serán establecidos de común acuerdo entre el Contratante y el Contratista, previo informe de la Inspección Técnica.

En las ampliaciones de las obras o en las adicionales o imprevistas, que sean debidamente autorizadas, deberán efectuarse los depósitos complementarios de Garantía de Contrato.

#### **ARTÍCULO 41º.- LIQUIDACIÓN DE TRABAJOS SUPLEMENTARIOS Y NUEVOS PRECIOS UNITARIOS**

a. Cuando las modificaciones o ampliaciones, impliquen aumentos o reducciones de ítem contratados dentro de los límites establecidos por el Artículo 40 MODIFICACIONES Y ADICIONALES, se pagarán de acuerdo con los precios unitarios del contrato.

b. Cuando las modificaciones o ampliaciones impliquen creación de nuevos ítem distintos de los contratados, o trabajos adicionales no previstos, los nuevos precios se establecerán, cuando sea posible, partiendo de los precios contractuales correspondientes a trabajos análogos o semejantes, adjuntando a tal fin el correspondiente análisis de precios.

De no llegarse a un acuerdo previo respecto de los precios, el contratista deberá ejecutarlos inmediata y obligatoriamente, si así lo ordenare la Inspección, dejando a salvo sus derechos mediante manifestación expresa.

#### **ARTÍCULO 42º.- NORMAS**

La medición, liquidación de trabajos y ampliaciones de obra, se realizarán de acuerdo a las previsiones del Pliego de Condiciones Particulares o las normas de medición provinciales. En los casos no previstos en dichas normas, la Municipalidad resolverá lo pertinente dentro de lo usual en la técnica de la construcción.

**(RED DE GAS 10 PROYECTOS CORONEL SUAREZ).**

**-PLIEGO DE ESPECIFICACIONES TECNICAS  
PARTICULARES-**

**LICITACION PÚBLICA N°: 8/2023  
PRESUPUESTO OFICIAL \$ 14.873.687,26**

**SECRETARIA DE OBRAS PÚBLICAS**

**LICITACIÓN PÚBLICA 8/2023: “RED DE GAS 10 PROYECTOS CORONEL SUAREZ”**

**PLIEGO DE ESPECIFICACIONES TÉCNICAS PARTICULARES**

**Artículo 1º: TRABAJOS A REALIZAR:** El contratista tendrá a su cargo la completa ejecución de todos los trabajos determinados en los proyectos de la obra necesaria de acuerdo a la finalidad prevista. Deberá también considerar con el precio cotizado todos aquellos trabajos complementarios a los detallados, que aunque no se especifiquen explícitamente en la documentación, resulten necesarios para la terminación de la obra, El exceso de suelos y escombros deberá ser retirado dentro de la jornada de trabajo.

Los proyectos a realizar son los siguientes:

Coronel Suarez:

**N° 21-00-2864-00-19**

**N° 21-00-3029-00-20**

**N° 21-00-3012-00-20**

**N° 21-00-2889-00-19**

**N° 21-00-2887-00-19**

**N° 21-00-2859-00-19**

**N° 21-00-2970-00-20**

**N° 21-00-3028-00-20**

SAN JOSE:

**N° 21-00-2959-00-19**

SANTA MARIA:

**21-003037-00-21**

**Artículo 2º: ESPECIFICACION TECNICA:** La inspección técnica de la obra estará a cargo de personal de Camuzzi Gas Pampeana S. A., de acuerdo a Norma GE-N1-113 y NAG-140 "Reglamento para la Realización de Obras a Ejecutar por Terceros Contratadas por el Futuro Usuario y Supervisadas Técnicamente por Camuzzi Gas Pampeana S.A".

No obstante la Municipalidad de Coronel Suarez conserva la facultad de inspeccionar y auditar cualquier aspecto relacionado a la obra y la empresa contratista que la ejecute.

Para los aspectos concernientes al proyecto, ejecución, habilitación al servicio y toda otra cuestión relacionada con redes de distribución de gas natural, que se realizan bajo la presente licitación, son de aplicación.

1. El presente pliego de licitación.
2. Pliego de cláusulas generales de CAMUZZI GAS PAMPEANA S.A.
3. Pliego de cláusulas técnicas de CAMUZZI GAS PAMPEANA S.A.
4. Normas, instrucciones de trabajo y planos tipo CAMUZZI GAS PAMPEANA S.A.

Todos los oferentes declaran conocer toda la normativa de aplicación, al igual que las condiciones del presente Pliego.

Será responsabilidad de la Contratista, garantizar la integridad de las instalaciones que realice, hasta el momento en que la totalidad de la obra sea transferida a Camuzzi Gas Pampeana. Por tal razón arbitrará todos los medios necesarios para realizar la instalación de cañerías considerando los niveles de futura pavimentación de existir y escurrimientos como así también líneas divisorias definitivas que surjan de un estudio topográfico certificado por un profesional de la Agrimensura y aprobado por la correspondiente Repartición Municipal.

**Artículo 3º: EQUIPOS, HERRAMIENTAS, PERSONAL:** El Contratista deberá disponer de los equipos, herramientas, enseres, etc., apropiados para la ejecución de la obra, contando así mismo con personal idóneo para la construcción de redes de gas, debidamente matriculados.

**Artículo 4º: CANTIDADES DE OBRAS:** Dentro del monto total cotizado para la obra, se entenderá incluidos todos los trabajos necesarios para que la obra resulte completa en todo aspecto. No se reconocerá diferencia alguna a favor del Contratista por

reclamos que se fundamenten en las cantidades de obras realizadas que fueran mayores que las consignadas en el presupuesto oficial; la excepción a lo señalado precedentemente será expresamente autorizada por la inspección designada de la MUNICIPALIDAD DE CORONEL SUAREZ.-

**Artículo 5º: LINEA MUNICIPALES, COTAS, NIVELES:** La empresa contratista tendrá la responsabilidad de la determinación de las líneas municipales, cotas y niveles que deberán estar comprobadas y materializadas en el terreno mediante estacas o pinchotes y avaladas por un profesional de la agrimensura a su exclusivo cargo en los lugares que se requiera.

**Artículo 6º: REPLANTEO:** El replanteo de la ubicación de las cañerías se ejecutará entre la contratista y la empresa prestataria del servicio, la MUNICIPALIDAD DE CORONEL SUAREZ, proveerá las planchetas catastrales, con el fin de determinar los anchos de calles y medidas de las manzanas, pero el replanteo final estará a cargo de la Contratista.

**Artículo 7º: EXCAVACIONES:** El Contratista aportará las maquinarias, herramientas menores y enseres para tal fin.

**Artículo 8º: CRUCES DE CALLES Y AVENIDAS:** Todo cruce de calles y avenidas que tengan el pavimento deberá realizarse primordialmente con tunelera no permitiéndose la realización de los mismos a cielo abierto. La señalización de la presencia de los caños de red deberá realizarse con la aprobación de la prestataria del servicio.

**Artículo 9º: REPARACIÓN DE VEREDAS Y PAVIMENTOS:** La reparación de las veredas, pavimentos y otras instalaciones de superficie que se deterioren como consecuencia de la realización de las obras es responsabilidad de la Contratista.

**Artículo 10º: AVANCE Y SEÑALIZACIÓN:** El Contratista deberá presentar un plan de trabajos que abarque el plazo establecido para la obra. El ordenamiento en obra será convenido entre la Inspección y Contratista. Toda la obra cumplirá con las estipulaciones con respecto a la señalización de la misma, que establece la Inspección de Obras y la distribuidora de gas Camuzzi Gas Pampeana.

**Artículo 11º: DE LA DOCUMENTACIÓN:**

La Empresa contratista de la obra deberá presentar 1 (Uno) copia de los planos Conformes a Obra impresos, aprobados por CAMUZZI GAS PAMPEANA, y 1 (Uno) cd. con su respectivo soporte magnético/digital en formato de AUTOCAD a la MUNICIPALIDAD DE CORONEL SUAREZ. para proceder a firmar la recepción provisoria.

**Artículo 12º: SELLO DE OBRA:**

La Empresa contratista de la obra deberá proveer a la inspección luego de la firma del acta de inicio un sello de obra, de 5cm por 14cm, el cual deberá contener el encabezado de la misma, de acuerdo a como lo determine la inspección de la Municipalidad Coronel Suarez.

**Artículo 13º.- CONOCIMIENTO DEL LUGAR DE LA OBRA:** El oferente deberá efectuar "in situ" una completa verificación del terreno y hechos existentes, de manera que la propuesta sea hecha sobre la base de sus propios medios de información. Por lo tanto, en caso de serle adjudicada la obra, no se le reconocerá diferencia alguna por supuestas discrepancias en lo que a las condiciones de realización se refiere.-

**Artículo 14º.- FORMA DE PAGO ÚLTIMO CERTIFICADO DE MEDICIÓN:** El mismo se efectivizará al momento de la presentación de la documentación a la que hace referencia el Artículo 11º.

**Artículo 15º.- Documentación técnica:** La documentación de los proyectos presentados en el pliego se encuentra vencida y se está gestionado la actualización de los proyectos ante la distribuidora de gas.

**(RED DE GAS 10 PROYECTOS CORONEL SUAREZ).**

**-PLIEGO DE ESPECIFICACIONES  
TECNICAS**

**LICITACION PÚBLICA N°: 8/2023  
PRESUPUESTO OFICIAL \$ 14.873.687,26**



## **MEMORIA TECNICA**

### **RED DE GAS EN DISTINTOS SECTORES CORONEL SUAREZ**

Se trata de una extensión de la red de Gas Natural en distintos sectores de la localidad de Coronel Suárez cuya descripción de tareas someramente es la siguiente, las cuales se ajustarán en un todo a las Normas NAG 100, NAG 113 Y NAG 140.

La distribución y diámetro de cañería es realizada por medio de fórmula Weymouth por personal calificado de la empresa distribuidora.

#### **1.- Replanteo:**

Una vez autorizada por los Organismos competentes y aprobada la carpeta técnica por la distribuidora se procederá a la marcación de la obra en el lugar conforme al proyecto correspondiente y determinar las interferencias con otros servicios existentes. Además se dará cumplimiento de las cuestiones inherentes a la seguridad pública.

#### **2.- Apertura de Zanjas:**

En forma manual, a máquina zanjadora y/ o a compresor con martillo neumático, dependiendo de la dureza del subsuelo, teniendo en cuenta una limpieza y emparejamiento del fondo, dejando una cama de tierra fina en caso de haber tosca en el fondo. El ancho de la misma y la profundidad si se trata de zanjeo sobre veredas ó calzadas respectivamente serán de acuerdo a las normas de aplicación.

#### **3.- Instalación de la Tubería:**

Una vez que está disponible la zanja, se comienza la instalación de la tubería, la cual tendrá el tratamiento de transporte que indican las normas. En obra se dispone sobre un porta bobina de tendido rodante, depositando la tubería sobre el fondo de la zanja perfectamente nivelado. En el caso de duda se utilizarán rodillo elastoméricos distanciados entre si de tal manera que la tubería no tome contacto con el fondo de la zanja por flexión y tampoco con los costados. Se respetaran asimismo los radios de curvatura especificado en las normas, tomando en cuenta depositar la cañería en forma sinuosa para tener en cuenta, sobre todo cuando las temperaturas son

elevadas, la contracción de la misma por la disminución de la temperatura luego de la tapada.

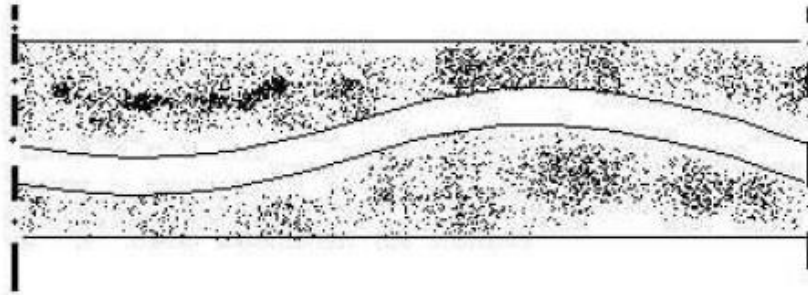

Los accesorios, que serán por electrofusión, se colocarán con la tubería dentro de la zanja, teniendo en cuenta el suficiente lugar para el cómodo trabajo de posicionamiento y fusión propiamente dicha. Eventualmente podrá fusionarse en superficie siempre que no haya impedimento para la misma a la zanja.

Una vez realizadas las fusiones se hará una primer prueba de fugas, cargando con aire la misma hasta una presión de 6 bar, verificando con solución espumante todas las uniones. Una vez cumplimentado satisfactoriamente este paso, se despresurizará repentinamente la tubería, accionando el cabezal de prueba, a efectos de producir la limpieza de la misma.

#### **4. - Instalación de Válvula:**

La instalación de la válvula se hace de forma que no se transmitan a la tubería de PE los esfuerzos de torsión u otros esfuerzos secundarios que puedan generarse durante su accionamiento.

Para neutralizar dichos esfuerzos en válvulas de diámetro igual o mayor a 63 mm, se las debe anclar siguiendo los lineamientos de la figura ilustrativa.

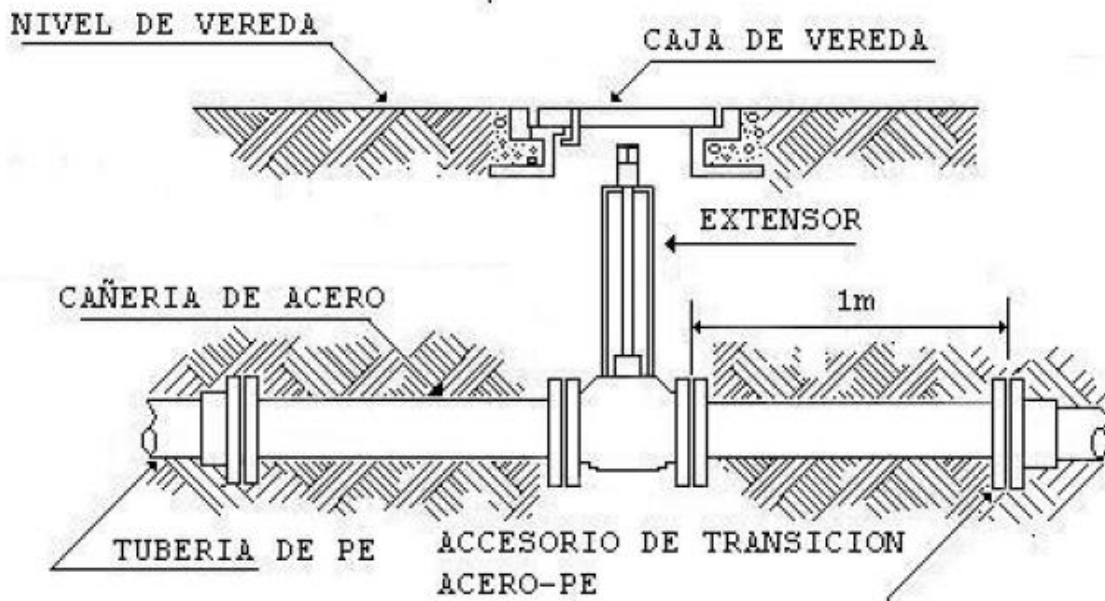
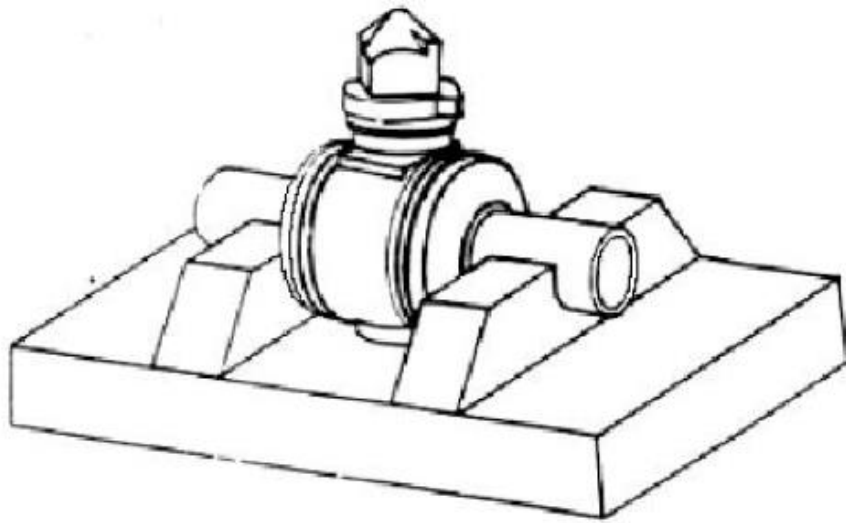

## 5. - Instalación de Servicios:

El servicio domiciliario, tramo comprendido entre la tubería de distribución y el sistema de regulación-medición del usuario, será realizado con accesorios de electrofusión, protegiendo el tramo de acometida al gabinete con una vaina de PVC de acuerdo a norma, como así también una vaina anti corte en la derivación a cañería de 25 mm. El

último elemento comprendido en la obra es la válvula esférica aprobada de 3/4" de diámetro.

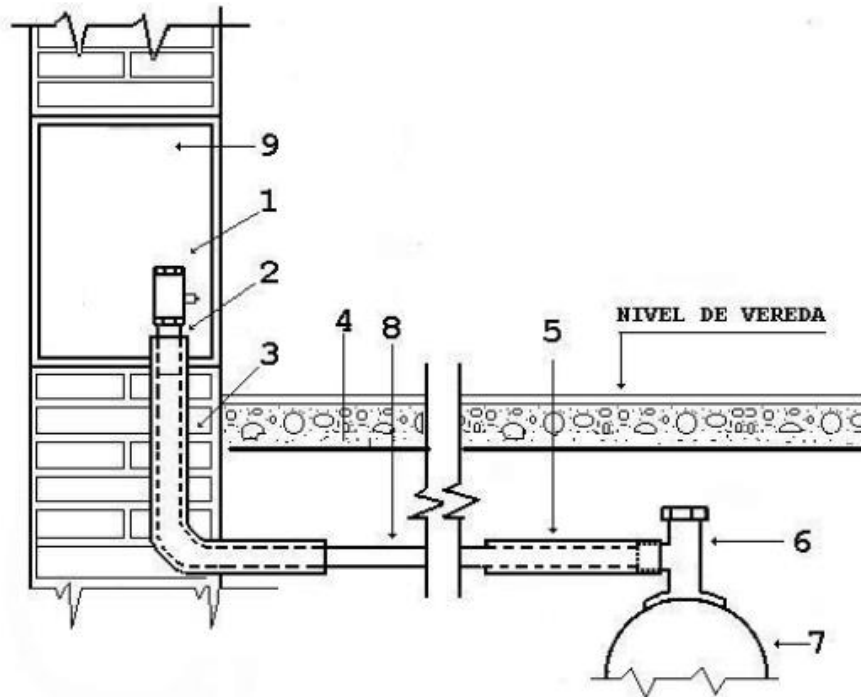

## 6. - Tapada:

En primer lugar se colocará sobre la tubería una capa de tierra sin compactar mínima de 0,20 m sobre el borde superior, la cual constituye la media tapada. Luego de la estabilización esta capa será compactada cuidadosamente con herramientas manuales, colocando luego sobre estas sucesivas capas de aprox. 0,30 m. compactando con herramientas manuales ó equipos mecánicos livianos.

Antes de finalizar la tapada, se colocará una malla de advertencia de PVC de acuerdo a norma, sobre una superficie compactada y plana, a 0,20 m de profundidad del nivel de cordón de vereda actual ó futuro.

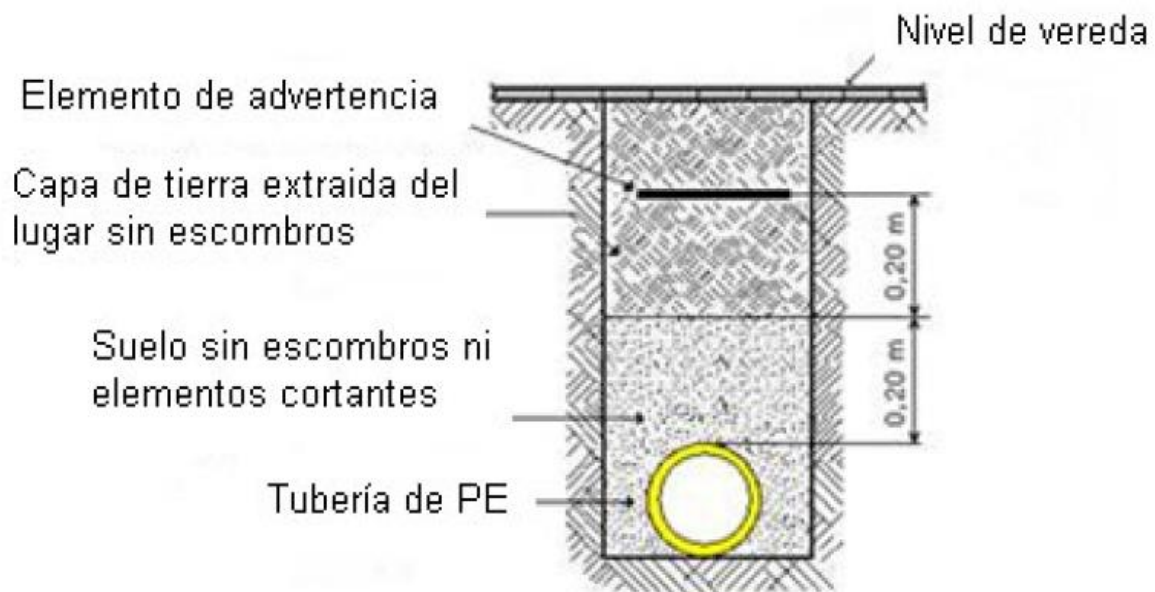

### **7.- Prueba Final de Hermeticidad:**

Para comprobar cualquier pérdida de presión en la cañería, se realizará la prueba final de hermeticidad. Se cargará la tubería con aire a través de un equipo mecánico, llevando la presión a 6 bar, tomando la presión inicial luego de un periodo de estabilización mínimo de 2 hs. El lapso de la prueba será de 24 hs.. El manómetro utilizado será de acuerdo a las Normas, de cuadrante de 200 mm. y alcance de la escala el doble de la presión de prueba.

### **8.- Reparación de Veredas y/o Pavimentos:**

Realizadas las tareas anteriores, se procederá a la reparación de las veredas y/o pavimentos abiertos a raíz de la obra.

### **9.- Planos Conforme a Obra:**

Una vez realizada la prueba de hermeticidad y al momento de suscribir el Acta de Recepción Provisoria de la obra, se hará entrega de las planchetas conforme a obra, en formato aprobado por la distribuidora, haciéndose entrega asimismo de los accesorios necesarios para la interconexión a la red existente con gas.

## ESPECIFICACIONES RELATIVAS A LOS MATERIALES

### 1.1. ESPECIFICACIONES GENERALES

El Instalador deberá verificar el estado en que se encuentre el material que deba recibir, y de cada partida que se le entregue se labrará un acta en la que se hará constar en detalle, la cantidad y el estado de los materiales, acta que deberán firmar de conformidad el Instalador y la Inspección. Desde el momento en que el Instalador reciba los materiales, serán por su cuenta todos los gastos de carga, transporte, descarga, almacenamiento, etc. hasta su colocación definitiva.

### 1.2. CAÑERÍAS - PIEZAS ESPECIALES - VÁLVULAS Y ACCESORIOS

#### 1.2.1. TUBOS

Los caños a utilizar en la obra serán de polietileno (PE) para la distribución de gases de petróleo y manufacturado hasta una presión de cuatro (4) bar. Deben cumplir con lo indicado en la Norma GE-N1-129: 1990 de Enargas y contar con la correspondiente certificación extendida por Enargas.

1.2.2. ACCESORIOS Los accesorios a utilizar serán de Polietileno (PE) aptos para la distribución de gases de petróleo y manufacturados hasta una presión de cuatro (4) bar. Deben contar con la correspondiente certificación extendida por Enargas y cumplir con las siguientes normas:

- GE-N1-131: 1990 para los accesorios unidos por electrofusión y,
- GE-N1-132: 1990 para los accesorios de transición.

1.2.3. UNIONES Las uniones de las cañerías entre sí y con los accesorios se efectuarán mediante soldaduras por electrofusión. Los trabajos deben realizarse de acuerdo a lo estipulado en la Norma GE N1- 136: 1990 de Enargas.

Las uniones de las cañerías entre sí y con los accesorios se efectuarán mediante soldaduras por electrofusión.

Los trabajos deben realizarse de acuerdo a lo estipulado en la Norma GE N1- 136: 1990 de Enargas.

#### 1.2.4. VALVULAS

Las válvulas a utilizar en la obra serán de polietileno (PE) para la distribución de gases de petróleo y manufacturado hasta una presión de cuatro (4) bar. Deben cumplir con lo indicado en la Norma GE-N1-140: 1990 de Enargas y contar con la correspondiente certificación extendida por Enargas.

### 2 EJECUCIÓN DE LOS TRABAJOS

#### 2.1. COLOCACIÓN DE CAÑERÍAS Y ACCESORIOS

##### 2.1.1. DIAGRAMAS DEFINITIVOS DE COLOCACIÓN

CAMUZZI GAS PAMPEANA Y LA MUNICIPALIDAD DE CORONEL SUÁREZ se reservan el derecho de disponer la instalación por las veredas de cañerías proyectadas por la calzada y viceversa, cuando por las características locales se considere conveniente tal medida, sin que el Instalador tenga derecho a reclamar indemnizaciones o compensaciones por tal concepto.

Estará a cargo del Instalador el solicitar información a otras Empresas de Servicios Públicos acerca de instalaciones y/u obras existentes que pudieren interferir con la traza de la obra a ejecutar, con el fin de definir por donde se realizara el pasaje del nuevo tendido.

##### 2.1.2. PRECAUCIONES A OBSERVARSE EN LA COLOCACIÓN DE CAÑERÍAS Y PIEZAS ESPECIALES

Antes de transportar los caños y piezas al lugar de su colocación, se examinarán prolijamente, separándose aquellos que presenten rajaduras, fallas o deformaciones, para no ser empleados. Luego se ubicarán al costado y a lo largo de las zanjas.

Antes de bajarse a la zanja, los caños y piezas se limpiarán esmeradamente, sacándoles el moho, tierra, pintura, grasa, etc., adheridos en su interior, dedicando especial atención a la limpieza de las espigas, enchufes y bridas. Luego se asentarán sobre el fondo de la excavación, cuidando que apoyen en toda la longitud del fuste y se construirán las juntas que se hubiesen especificado. Las cañerías instaladas deberán quedar alineadas sobre una recta, salvo en los puntos expresamente previstos en los planos de proyecto o en los que indique la Inspección. Si se tratara de



cañerías con pendiente definida, esta deberá ser rigurosamente uniforme dentro de cada tramo. La colocación de cañerías deberá ser hecha por personal especializado.

### 2.1.3. COLOCACIÓN DE CAÑERÍAS Y PIEZAS ESPECIALES

La colocación de las piezas especiales se efectuará conjuntamente con los tramos adyacentes de cañería recta, manteniendo la continuidad de las instalaciones y deberán ser sometidas a la prueba hidráulica junto con el tramo de cañería donde se encuentren instaladas.

Como regla general, salvo que en los planos se indique lo contrario, las cañerías de diámetro inferior a 0,300 metros se instarán en acera.

### 2.1.4. TAPADA DE LAS CAÑERÍAS

Las tapadas mínimas de las cañerías, cuando éstas estén ubicadas en veredas y/o calzadas, serán las establecidas en la Norma GE-N1-136: 1990 - Redes de Polietileno para la distribución hasta cuatro (4) bar de gases de petróleo y manufacturado - instrucciones para la instalación.

### 2.1.5. ANCLAJE DE CAÑERÍAS

Se debe dar cumplimiento a lo establecido en la Parte G - Secciones 301/327 de las "Normas Argentinas de seguridad para el transporte y distribución de gas natural y otros gases por cañerías - N.A.G 100 de Enargas.

2.1.6. ASIENTO Y COLOCACIÓN DE CAÑERÍAS POLIETILENO Se debe dar cumplimiento a lo establecido en la Parte G - Secciones 301/327 de las "Normas Argentinas de seguridad para el transporte y distribución de gas natural y otros gases por cañerías - N.A.G 100 de Enargas.

### 2.1.7. SEPARACIÓN ENTRE LAS CAÑERÍAS DE GAS Y LAS DE OTROS SERVICIOS PÚBLICOS:

Se debe dar cumplimiento a lo establecido en la Parte G, Sección 325 de las "Normas Argentinas mínimas de seguridad para el transporte y distribución de gas natural y otros gases por cañerías - N.A.G. 100 de Enargas.



#### 2.1.8. DISTANCIA ENTRE LA CAÑERÍA DE GAS Y LA LÍNEA MUNICIPAL:

Se debe dar cumplimiento a lo establecido en la parte G Secciones 325/327 de las "Normas Argentinas mínimas de seguridad para el transporte y distribución de gas natural y otros gases por cañerías - N.A.G 100 de Enargas.

#### 2.1.9. COLOCACIÓN DE VÁLVULAS Y ACCESORIOS

La instalación de válvulas y accesorios incluirá el acarreo y colocación de todos materiales necesarios para ubicar el elemento en el lugar fijado, y todos los trabajos que deban realizarse para tal fin (ampliación del zanjado, relleno y compactación, refacción del solado, etc.). Se dará cumplimiento a lo establecido en la "Norma NAG-140 de Enargas – Sistemas de tuberías plásticas de polietileno para el suministro de combustibles gaseosos.

#### 2.1.10. DEFICIENCIA DE CAÑOS Y ACCESORIOS:

La utilización de caños y accesorios certificados de cualquier tipo que sean, no exime a la Contratista de la obligación de efectuar las reparaciones o cambios de los caños y/o accesorios que acusaran fallas o pérdidas, al efectuar las pruebas de hermeticidad de la cañería colocada, corriendo los gastos que ello demandara por su exclusiva cuenta.

#### 2.1.11. PRUEBAS DE HERMETICIDAD

##### Prueba Neumática De Fuga De La Tubería A Instalar:

Deberá cumplirse con lo establecido en la Norma GE-N1-136: 1990 de Enargas. La presión de prueba será de cuatro (4) bar.

##### Prueba Neumática Final De Hermeticidad:

Deberá cumplirse con lo establecido en la Norma GE-N1-136:1990 de Enargas. La presión de prueba será de cuatro (4) bar.

En el momento de realizarse las pruebas hidráulicas en un tramo, deberán estar instaladas todas las piezas especiales, válvulas y todo otro accesorio que se deba colocar según los planos de proyecto aprobados por CAMUZZI GAS PAMPEANA.

#### 2.1.12. CRUCES DE CALLES, AVENIDAS Y ENTRADAS DE VEHÍCULOS:

Se debe dar cumplimiento a lo establecido en las "Normas Argentinas mínimas de seguridad para el transporte y distribución de gas natural y otros gases por cañerías - N.A.G 100" de Enargas y en la "Norma GE-N1-136:1990 - Redes de polietileno para la distribución hasta cuatro (4) bar de gases de petróleo y manufacturado - Instrucciones para la instalación".

#### 2.1.13. EMPALME DE LA NUEVA RED CON LAS CAÑERÍAS EXISTENTES DE CAMUZZI GAS PAMPEANA:

Los trabajos de empalme de la nueva red con las cañerías en servicio de Metrogas, estarán a cargo de esa Empresa. Para ello, la Contratista deberá efectuar el pertinente pedido en tiempo y forma. Los gastos que se produzcan por la ejecución de los trabajos, los materiales a utilizar y las tasas y/o aranceles que cobre al respecto Metrogas, estarán a cargo de la Contratista.

#### 2.1.14. SOLICITUD DE INSPECCIÓN TÉCNICA DE OBRA:

La contratista debe solicitar a Camuzzi Gas Pampeana, en tiempo y forma. la designación de la inspección técnica de la obra.

## 2.2

### 2.2.1. REFACCIÓN DE PAVIMENTOS Y VEREDAS

Regirán las especificaciones del Gobierno de la Ciudad de Buenos Aires y su correcta ejecución será exclusiva responsabilidad del Instalador.

Se deberá dar cumplimiento a las siguientes normativas:

- a) "Norma GE-N1-136:1990 - Redes de Polietileno para la distribución hasta cuatro (4) bar de gases de petróleo y manufacturado - Instrucciones para la instalación" de Gas del Estado, Cap. 26.
- b) "Pliego tipo de especificaciones técnicas generales" de Gas del Estado, Art. 55 y 82.

### 2.2.2. DISPOSICIONES DEL GOBIERNO DE LA CIUDAD DE BUENOS AIRES:

Además de cumplir con las disposiciones de la Municipalidad de Coronel Suárez, la Contratista debe dar estricto cumplimiento a las reglamentaciones vigentes respecto a la señalización y vallado de las obras, abonando los aranceles que correspondan.

Cuando se deba interrumpir el tránsito en las arterias que afectan las obras, se señalizarán con toda claridad los desvíos para canalizar el recorrido vehicular con señales diurnas y nocturnas.

A los fines antes indicados, se deberán efectuar las averiguaciones del caso, ya que con posterioridad no se reconocerá adicional alguno por este motivo, salvo las diferencias que la Municipalidad de Coronel Suárez surgiera por modificaciones de las reglamentaciones vigentes a la fecha de apertura de la licitación.

#### 2.2.3. DISPOSICIONES PARA LA PROTECCION AMBIENTAL:

La contratista debe dar estricto cumplimiento a las normativas de protección ambiental vigentes, de la Municipalidad de Coronel Suárez y / o del Ente Nacional regulador del Gas.

#### 2.2.4. Tareas complementarias

Estarán a cargo de la Contratista todas las tareas y gastos complementarios necesarios para la ejecución de las obras que se licitan, como ser equipos, consumo de energía, accesorios para las pruebas neumáticas, depresión de napa, desagote de zanjas, consolidación del fondo de zanjas y cualquier otro trabajo necesario.

2.3. CONEXIONES DOMICILIARIAS, REGULACION Y MEDICION. Se deberá prever que en cada uno de los lotes, que conforman el sector a abastecer, disponga de una conexión o servicio domiciliario en media presión que alimentara el gabinete o nicho reglamentario de regulación y medición particular según lo requiera. Deberá verificarse que las construcciones permitan la instalación del gabinete del regulador y medidor en el frente de la misma (línea municipal), cumpliendo con los requerimientos de la norma NAG-200, que regulariza las disposiciones y normas mínimas para la ejecución de instalaciones domiciliarias de gas (reglamento de instalaciones internas) de la ex gas del estado.

A partir de este nicho se quedará a cargo del propietario que la instalación interna, cumpla con los requisitos técnicos del mencionado reglamento técnico.

El contratista deberá presentar un esquema típico de la disposición de las cañerías, accesorios y válvulas de la red de media presión, así como dimensiones aproximadas de los servicios domiciliarios en media presión y un plano de detalle de dichos servicios domiciliarios para cada tipo de usuario en particular.

Los servicios domiciliarios de distribución serán de polietileno, e incluirán todos los elementos necesarios (toma, tubo, vaina, gripper, accesorios de transición, etc.) y para su montaje y conexionado se respetarán las precauciones especificadas en la norma NAG 136 (GE-N1-136), correspondiente a las instalaciones que operen a una presión a una presión de hasta 4bar.

El sistema de unión de las cañerías y accesorios será por electrofusión y disposición de los distintos elementos componentes del servicio domiciliario en media presión que responderán a los planos presentados por el contratista y aprobados.

La conexión a la tubería de distribución se efectuará con una toma de servicio, accesorio que incluye una montura de refuerzo, tee de derivación y la tapa superior respectiva y sacabocado de acero incorporado.

La cañería del servicio deberá poseer camisa anticorte o vainas para protegerla de eventuales golpes o cortes y por encima de ellas se dispondrá la malla de advertencia reglamentaria, de 150mm y material plástico para indicar con precisión la ubicación del servicio. La unión entre la cañería de polietileno y la válvula de corte, en la entrada al nicho de regulación y medición del usuario, se realizará con el accesorio de transición respectivo (gripper) y cumplirá con lo especificado por la norma NAG-136(GE-N1-136)

El diámetro de los servicios domiciliarios será en función del caudal a abastecer al usuario/s, debiendo confirmarse con la empresa distribuidora de gas en la zona de emplazamiento de la obra, planteándose como criterio standard a aplicar el siguiente:

- Caudales menores a 50Nm<sup>3</sup>/hr (todas las viviendas individuales): 25mm
- Caudales entre a 50Nm<sup>3</sup>/hr y 100Nm<sup>3</sup>/hr : 32mm
- Caudales entre a 100Nm<sup>3</sup>/hr y 200Nm<sup>3</sup>/hr : 50mm

Las válvulas reguladoras o reguladores de presión domiciliarios a instalar en los nichos de medición responderán a lo especificado en la norma NAG-235 (NAG-135),

serán aptos para ser utilizados en redes de gas natural de hasta 4bar y dispondrán de dispositivo de seguridad, por exceso de flujo, alta presión de entrada o salida, baja presión de entrada o salida.

La presión de entrada será 1.5bar mínima y la regulada de salida 0,020bar.

Los marcos y puertas de los nichos o gabinetes que contienen los elementos de regulación y medición domiciliarios verificarán los requerimientos mínimos incluidos en la norma NAG 237(NAG 137), en cuanto a sus dimensiones, materiales, ventilación, forma de apertura y cierre, etc.

El contratista una vez completado correctamente los trabajos de pruebas y ensayos, deberá lograr la aprobación total de las instalaciones incluidas en la presente obra por parte de la distribuidora.

Así mismo coordinara y prestara la colaboración que se requiera para las conexiones de los nuevos tramos que se hayan aprobado con las cañerías ya en operación y la respectiva habilitación de las nuevas instalaciones, de acuerdo a los procedimientos solicitados por la distribuidora y a lo exigido por la norma NAG-113 (GE-N1-113)

### **Instalación de Servicios**

El servicio domiciliario, tramo comprendido entre la tubería de distribución y el sistema de regulación-medición del usuario, será realizado con accesorios de electrofusión, protegiendo el tramo de acometida al gabinete con una vaina de PVC de acuerdo a norma, como así también una vaina anti corte en la derivación a cañería de 25 mm. El último elemento comprendido en la obra es la válvula esférica aprobada de 3/4" de diámetro.

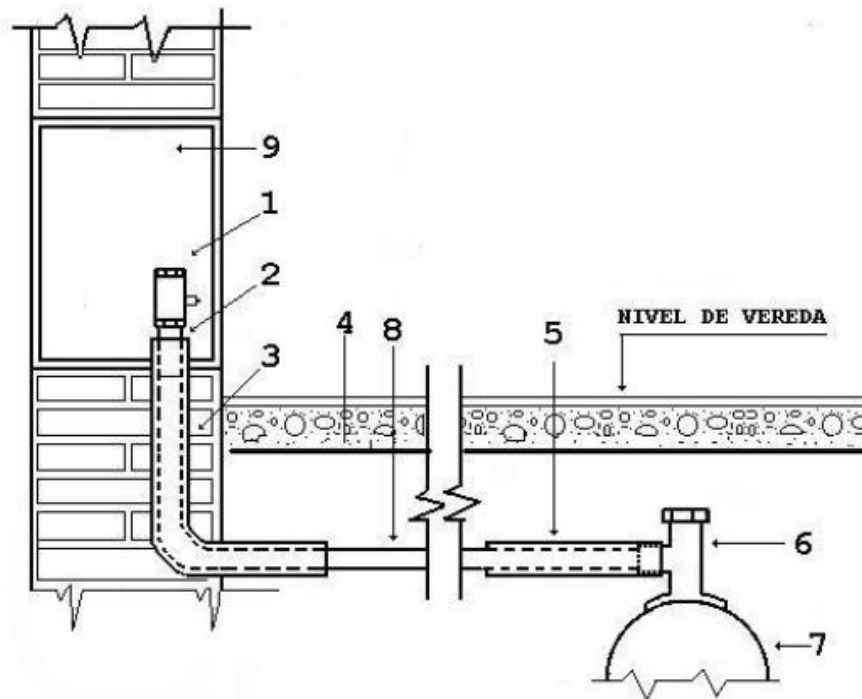

## Tapada

En primer lugar se colocará sobre la tubería una capa de tierra sin compactar mínima de 0,20 m sobre el borde superior, la cual constituye la media tapada. Luego de la estabilización esta capa será compactada cuidadosamente con herramientas manuales, colocando luego sobre estas sucesivas capas de aprox. 0,30 m. compactando con herramientas manuales ó equipos mecánicos livianos.

Antes de finalizar la tapada, se colocará una malla de advertencia de PVC de acuerdo a norma, sobre una superficie compactada y plana, a 0,20 m de profundidad del nivel de cordón de vereda actual ó futuro.

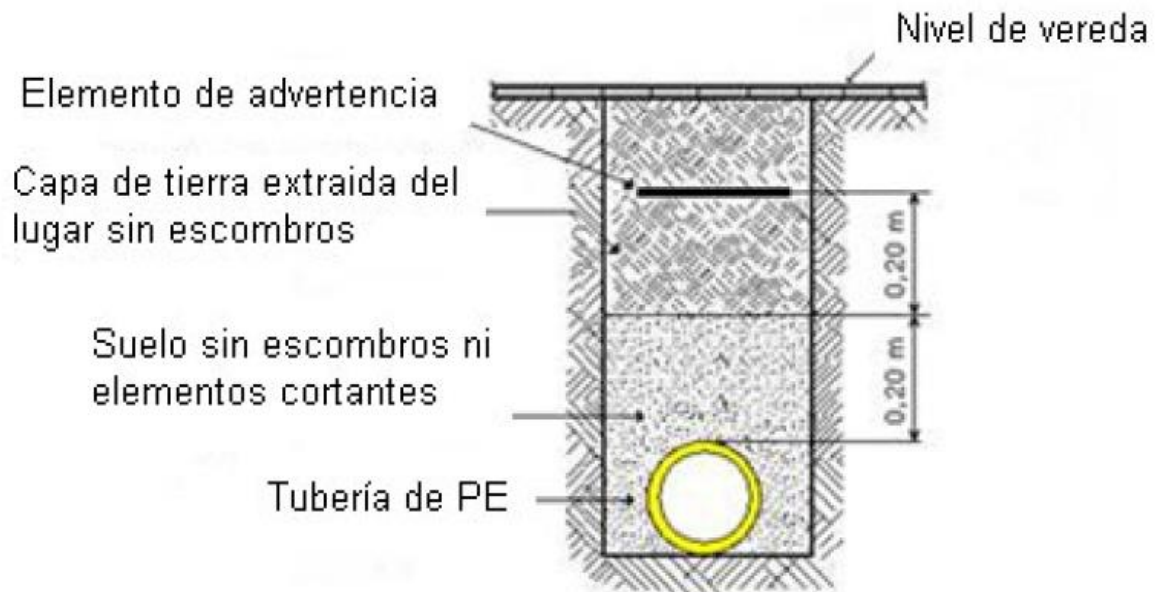

### **Prueba Final de Hermeticidad**

Para comprobar cualquier pérdida de presión en la cañería, se realizará la prueba final de hermeticidad. Se cargará la tubería con aire a través de un equipo mecánico, llevando la presión a 6 bar, tomando la presión inicial luego de un periodo de estabilización mínimo de 2 hs. El lapso de la prueba será de 24 hs.. El manómetro utilizado será de acuerdo a las Normas, de cuadrante de 200 mm. y alcance de la escala el doble de la presión de prueba.

*Municipalidad de Coronel Suárez*

---

**(RED DE GAS 10 PROYECTOS CORONEL SUAREZ).**

**-PLANILLAS ANEXAS-**

LICITACION PÚBLICA N°: 8/2023  
PRESUPUESTO OFICIAL \$ 14.873.687,26



# Municipalidad de Coronel Suárez

---

## CONSTANCIA DE ADQUISICIÓN DEL PLIEGO

Obra: .....Lic. Pública .....

Localidad: .....Partido:.....

Presupuesto Oficial: Pesos.....  
( \$ ..... ).

Apertura de Ofertas: Día.....del mes.....del año 2.0..... a las .....horas.

Lugar: .....

Certifico que (oferente/empresa)..... ha retirado una copia del legajo para la obra de referencia, previa entrega de la suma de pesos .....(\$ .....).-

Fecha:.....-

-----  
Comprador del Pliego

-----  
Municipalidad de Cnel. Suárez

**PRESENTACIÓN DE OFERTA**

-----  
(Lugar y fecha)

Sres. de la Municipalidad de Coronel Suarez

**Obra:** .....**Lic. Pública N°**.....  
**Localidad:** .....**Partido:**.....  
**Apertura de Ofertas:** día.....mes.....año.....hora.....

La (*oferente*).....  
....., con domicilio legal en  
..... de la ciudad de .....  
.....de la Provincia de Buenos Aires, representada por su titular/ representante legal  
abajo firmante,..... D.N.I.  
N°....., luego de estudiar la documentación adjunta y haber verificado el  
lugar y condiciones de la obra, **OFRECE:** ejecutar todos los trabajos especificados, proveer materiales, mano de  
obra y equipos necesarios para el estricto cumplimiento del objeto y finalidad de la obra, dejando la misma en  
perfectas condiciones de uso y funcionamiento por la suma total de:  
**pesos**.....( \$ .....) **en un plazo de**  
.....(**.....**) **días corridos.**

Nos comprometemos a mantener la oferta por el término de .....(**.....**) días  
corridos a partir de la fecha de apertura, afianzando su mantenimiento  
mediante.....-

-----  
Oferente  
(Firma y sello )



# Municipalidad de Coronel Suárez

---

## CERTIFICACIÓN DE ANTECEDENTES DE OBRA

-----  
(Lugar y fecha)

MEMBRETE DE LA EMPRESA  
u ORGANISMO que certifica

### Sres de la Municipalidad de Cnel Suarez

As.: Presentación de ofertas por Obra a realizar en.....Lic. Pública N°.....

Por la presente me dirijo a ustedes a los efectos de informarle los antecedentes de obras contratadas por nosotros.

#### Datos de la obra:

Obra Ejecutada en: (, empresa u organismo, indicando domicilio)  
Tipo de obra: (detallar)  
Monto del contrato: (en pesos y letras)  
Superficie intervenida (en metros cuadrados)  
Plazo de obra original: (en días corridos)  
Fecha de inicio: (día-mes-año)  
Fecha de finalización: (día-mes-año)

#### Calidad de los trabajos:

Cumplimiento de plazo contractual: (bueno-regular-malo)  
Calidad de la obra: (bueno-regular-malo)  
Responsabilidad en el período de garantía: (bueno-regular-malo)  
Cumplimiento de documentación requerida: (bueno-regular-malo)

Sin otro particular saludo a usted atentamente.

-----  
(firma y sello oferente )

# Municipalidad de Coronel Suárez

---

## DECLARACIÓN JURADA DE CONOCER EL LUGAR Y CONDICIONES DE LA OBRA

-----  
(Lugar y fecha)

**Empresa:**.....

**Domicilio Real:**.....

**Domicilio legal en**.....

.....

La empresa de referencia DECLARA:

Conocer el lugar de emplazamiento de la obra y haber realizado "in situ" la verificación del terreno y de los hechos existentes.

Haber relevado todos los datos necesarios para el estudio de la obra.

Conocer las condiciones en las que se realizará la obra atento a que se trata de un establecimiento educativo.

Conocer la Ley N° 6021 de Obras Públicas de la Provincia de Buenos Aires, su Reglamentación y Decretos Modificatorios.

Fecha:.....

.....  
Empresa

.....  
Representante técnico

**DECLARACIÓN JURADA DE TOMA DE CONOCIMIENTO  
DE LAS CONDICIONES DE SEGURIDAD Y NORMAS**

-----  
(Lugar y fecha)

**Empresa:**.....

**Domicilio real:**.....

**Domicilio legal en:**.....

La empresa de referencia **DECLARA:**

**Tomar conocimiento y aceptación de las Condiciones de Seguridad en que se  
ejecutará la Obra y dar cumplimiento a lo exigido en el PLIEGO DE BASES Y  
CONDICIONES LEGALES PARTICULARES según lo detallado en el:**

**ARTÍCULO 20°.- SEGURIDAD DEL PERSONAL EN OBRA**

- Higiene y seguridad en el trabajo.
- Obligaciones del Contratista.
- Plan de Seguridad.
- Toma de Conocimiento y aceptación de las normas.

.....  
Empresa

.....  
Representante técnico

**DECLARACIÓN JURADA DE VIGENCIA DE COBERTURA  
DE A.R.T. Y SEGUROS CORRESPONDIENTES**

Empresa (contratista): \_\_\_\_\_

Obra: \_\_\_\_\_ Lic. Pública Nº \_\_\_\_\_

Monto del contrato: \_\_\_\_\_

Declaración jurada adjuntada a la presentación del certificado de obra Nº: \_\_\_\_\_

Tipo de seguro	Empresa aseguradora	Nº de póliza	Plazo de cobertura de la póliza

Yo \_\_\_\_\_, DNI: \_\_\_\_\_, en carácter de \_\_\_\_\_ declaro bajo juramento, que al día de la fecha, mantengo vigente las coberturas relativas a ART y seguros correspondientes a la obra en cuestión según se detalla en el cuadro precedente.

Lugar y fecha: \_\_\_\_\_

\_\_\_\_\_  
Firma y aclaración.

**(RED DE GAS 10 PROYECTOS CORONEL SUAREZ).**

**PLANOS DE OBRA**

**LICITACION PÚBLICA N°: 8/2023  
PRESUPUESTO OFICIAL \$ 14.873.687,26**



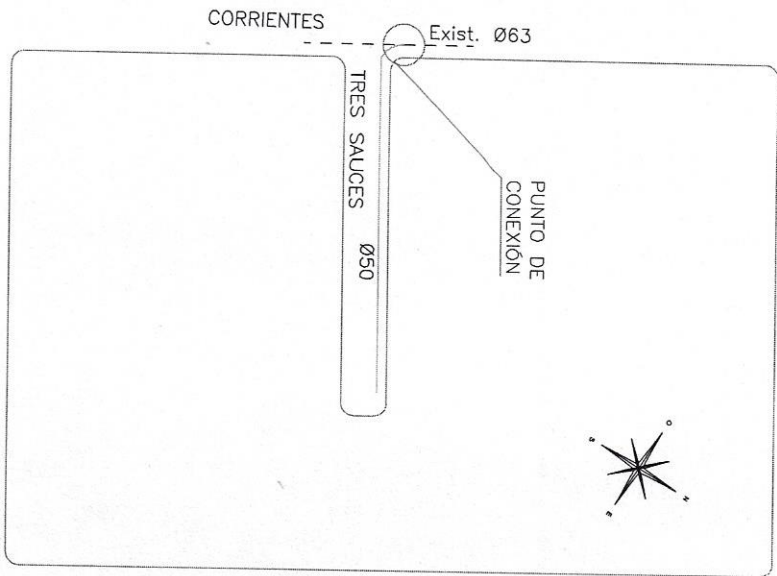

**NOTAS:**

Las conexiones a cañería existente deberán realizarse con accesorios aprobados por Organismos competentes reconocidos por el ENRECSA y provistos por el contratista. Previo a la iniciación de los trabajos la Firma Contratista obtendrá los correspondientes permisos de instalación ante los Organismos y Jurisdicciones competentes. El proyecto constructivo de ubicación y detalles será ejecutado por la contratista y aprobado por C.G.P. S.A. previo a la iniciación de la obra. Cabe aclarar que las calles a ceder se deberán encontrar aprobados y cedidas al uso público por los organismos pertinentes **previo a la realización de las obras.** El Pique para la ejecución total o parcial del presente proyecto deberá adecuarse al plan de trabajo aprobado por C.G.P. S.A. Se deberá construir la red de acuerdo al cuerpo normativo para "Redes de distribución hasta 4 Bar de gases de petróleo y manufacturado de Gas del Estado, al Pliego de Especificaciones Técnicas Generales y según correspondida y Procedimientos, Especificaciones y Serd de aplicación la Norma GE-N°1-113 en todo lo que no se oponga a la Ley 24.076 y sus decretos reglamentarios.

**ESTE PROYECTO VENCE EL DIA 31/08/2022**  
 PRESION DE TRABAJO MÁXIMA 4 BAR  
 PRESION DE PRUEBA 6 BAR

**REFERENCIAS**

- CAÑERÍA EXISTENTE
- CAÑERÍA A INSTALAR
- CONEXIÓN A CAÑERÍA EXISTENTE

**MATERIALES**

NUMERO	DESCRIPCION	CANTIDAD	ESPECIFICACION
1	Conferido de Ø60mm - SRP 11	MAG-140-P-2	Long. Aprox.:110,00m.
2	Valv. A. Vol. Ø 63MM (CANT. 1)		P/conexión a existente
3	CUPLA RED. Ø 63X50 MM (CANT. 1)		P/conexión a existente
4	Servicio Integral PE	MAG-140-P-6	Cantidad: 2.

NUMERO	DESCRIPCION	FECHA	DETALLE	NOTA EXPLICATIVA
01	Ampliación pique de vencimiento	07/02/2022		

ESP. TÉCNICA P/CONSTRUCCIÓN E INST. DE CAÑERÍAS DE RED



UBI.	BAHIA BLANCA	AREA	PIQUETE
TITULO	ANTEPROYECTO DE DIÁMETROS Y TRAZA	DESCRIPCION	PROV. GAS M.T. A Calle Tres Saucias
LOCALIDAD	SANTA MARIA	PROYECTISTA	g/Comentes y Fmoli
FECHA	18/01/21	PROYECTISTA	A.T.
AGENCIA DE SECTOR	S. DETCEL	AGENCIA AGUA TECNICA	21-003037-00-21



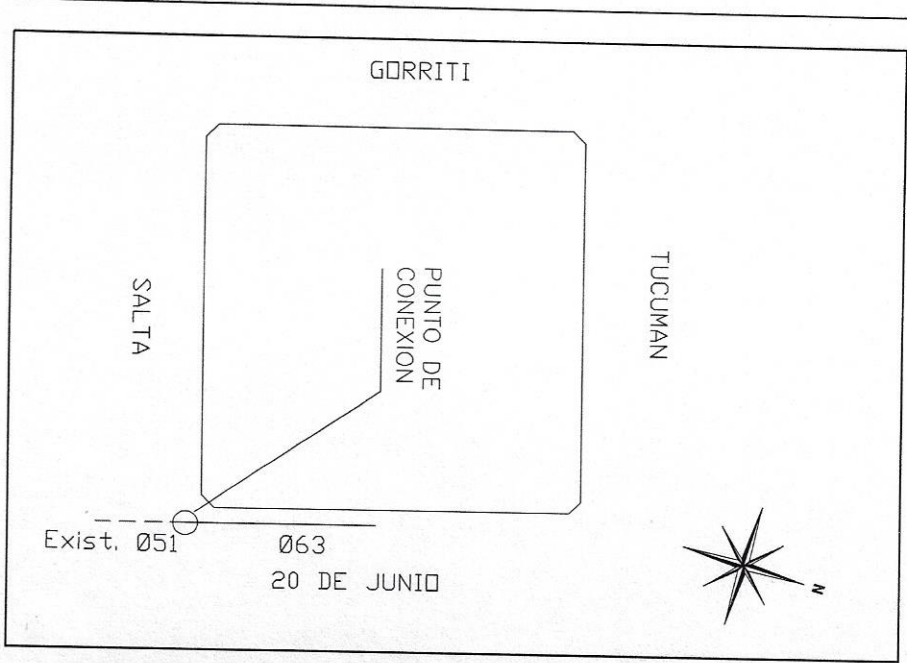

**NOTAS:**

Las conexiones o cofferin existente deberán realizarse con accesorios aprobados por Organismos competentes reconocidos por el ENARQAS y provistos por la contratista. Previo a la iniciación de los trabajos la Firma Contratista obtendrá las correspondientes permisos de instalación ante los Organismos y Jurisdicciones competentes. El proyecto constructivo de ubicación y detalles será ejecutado por la contratista y aprobado por C.G.P. S.A. previo a la iniciación de la obra.

Cabe aclarar que las calles o ceder se deberán encontrar aprobados y cedidas al uso público por los organismos pertinentes previo a la realización de las obras.

El Plazo para la ejecución total o parcial del presente proyecto deberá adecuarse al plan de trabajo aprobado por C.G.P. S.A.

Se deberá construir la red de acuerdo al cuerpo normativo para "Redes de distribución hasta 4 Bar de gases de petróleo y manufacturado" de Gas del Estado, el Pliego de Especificaciones Técnicas de C.G.P. S.A. según correspondida y Procedimientos, Especificaciones y Serd de aplicación la Norma OE-N°1-113 en todo lo que no se oponga a la Ley 24.076 y sus decretos reglamentarios.

**ESTE PROYECTO VENCE EL DÍA 31/08/22**

PRESION DE TRABAJO MAXIMA 4 BAR  
PRESION DE PRUEBA 6 BAR

**REFERENCIAS**

- CARRETERA EXISTENTE
- CARRETERA A INSTALAR
- CONEXION A CARRETERA EXISTENTE

**MATERIALES**

NUMERO	DESCRIPCION	UNIDAD	CANTIDAD
1	CARRETERA Ø 63 MM ESP. 5.8 MM	MAG-140-P-2	Long. Aprox.: 45.00 m.
2	MONT. WILL. Ø 51 MM (CANT. 1)	Conexión a existente	
3	TRANS. AG-PE Ø 51X63 (CANT. 1)	Conexión a existente	
4	CUPULA Ø 63 (CANT. 1)	Conexión a existente	
5	Servicio Integral de PE	MAG-140-P-8	Cantidad: 1

NUMERO	DESCRIPCION	FECHA	ORIGEN	NOTA CONCORDIA
01	Ampliación plazo de vencimiento	07/02/2022		

NUMERO	DESCRIPCION	TITULO
SCC-IN-501-0002	ESP. TÉCNICA P/CONSTRUCCION E INST. DE CARRETERAS DE RED	PLANOS DE REFERENCIA

**comuzzi**

UBICACION: BAHIA BLANCA, CALLE: RIQUE

TITULO: ANTERPROYECTO DE DIBUJOS Y TRAZA

PROYECTO: PROV. DE GAS NATURAL A CALLE

LOCALIDAD: CORONEL SUAREZ

FECHA: 19/11/20

ESCALA: S. DETZEL

PROYECTO: A.T.

FECHA: 21-003029-00-20

PROYECTO: A.T.

FECHA: 21-003029-00-20







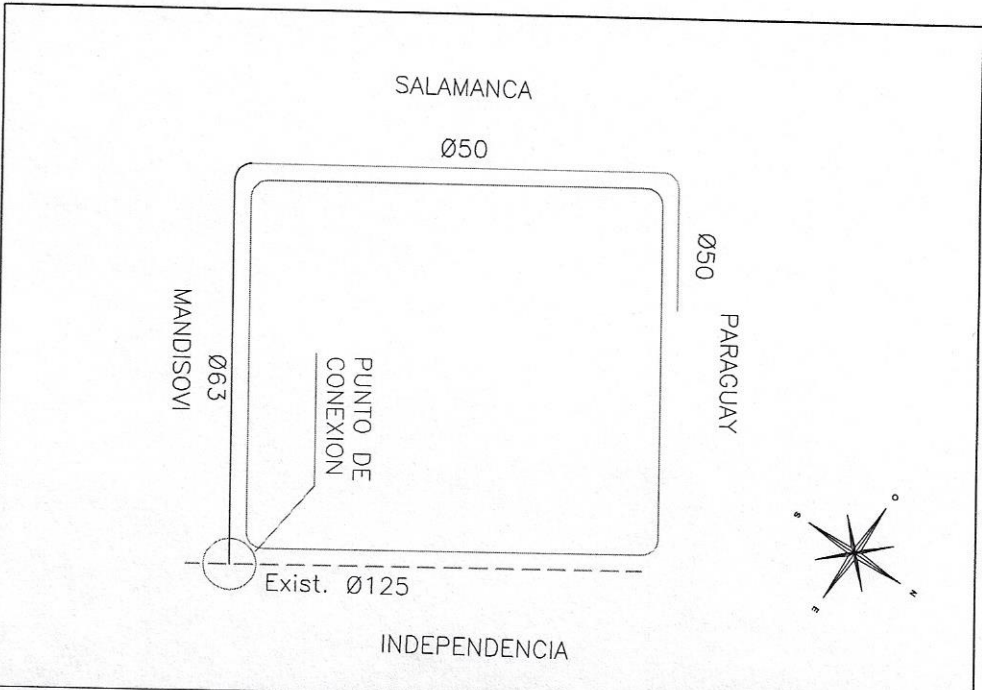

**NOTAS:**

Las conexiones o cañerías existentes deberán realizarse con accesorios aprobados por Organismos competentes reconocidos por el ENHIGAS y provistos por el contratista. Previo a la iniciación de los trabajos la Firma Contratista obtendrá los correspondientes permisos de instalación ante los Organismos y Jurisdicciones competentes. El proyecto constructivo de ubicación y detalles será ejecutado por la contratista y aprobado por C.G.P. S.A. previo a la iniciación de la obra.

Cabe aclarar que las cotes a ceder se deberán encontrar aprobados y cerradas al uso público por los organismos pertinentes **previo a la realización de las obras.**

El Plaza para la ejecución total o parcial del presente proyecto deberá adecuarse al plan de trabajo aprobado por C.G.P. S.A.

Se deberá construir la red de acuerdo al cuerpo normativo para Redes de distribución hasta 4 Bar de gases de petróleo y manufacturado de Gas del Estado, al Pliego de Especificaciones Técnicas Generales según correspondida y Procedimientos, Especificaciones y Planos Tipos vigentes de C.G.P. S.A. Serd de aplicación la Norma CE-N1-113 en todo lo que no se oponga a la Ley 24.076 y sus decretos reglamentarios.

**ESTE PROYECTO VENCE EL DIA 30/08/2022**

PRESION DE TRABAJO MÁXIMA 4 BAR  
PRESION DE PRUEBA 6 BAR

**REFERENCIAS**



**MATERIALES**

NÚMERO	DESCRIPCIÓN	UNIDAD	CANTIDAD
1	Cañería de Ø63mm - SDR 11	MAQ-140-1-2	Long. Aprox.: 135,00m.
2	Cañería de Ø63mm - SDR 11	MAQ-140-1-2	Long. Aprox.: 95,00m.
3	Válv. año val. Ø125x63 mm Cant.: 1		p/conexión a existente
4	Curla Ø63 mm Cant.: 1		p/conexión a existente
5	Servicio Integral PE	MAQ-140-1-6	Cantidad: 10.

NÚMERO	DESCRIPCIÓN	FECHA	DETAL	NOTA
01	Ampliación plaza de vencimiento	07/02/2022		
<b>MODIFICACIONES</b>				

SCE-IN-501-0002	ESP. TÉCNICA P/CONSTRUCCIÓN E INST. DE CAÑERÍAS DE RED
NÚMERO	TÍTULO
	PLANOS DE REFERENCIA



UBI.	BAHIA BLANCA	AREA	BAHIA BLANCA
TITULO	ANTEPROYECTO DE DIÁMETROS Y TRAZA	PROYECTO	PROY. GAS INT. A CALLE SALAMANCA
LOCALIDAD	CORNEL SUAREZ	E/MANDISOVI Y PARAGUAY	MANDISOVI Y PARAGUAY - MANDISOVI E/SALAMANCA
FECHA	09/09/20	PROYECTA	A.T.
FECHA DE SERVICIO		ESTADIA AREA TECNICA	21-003012-00-20











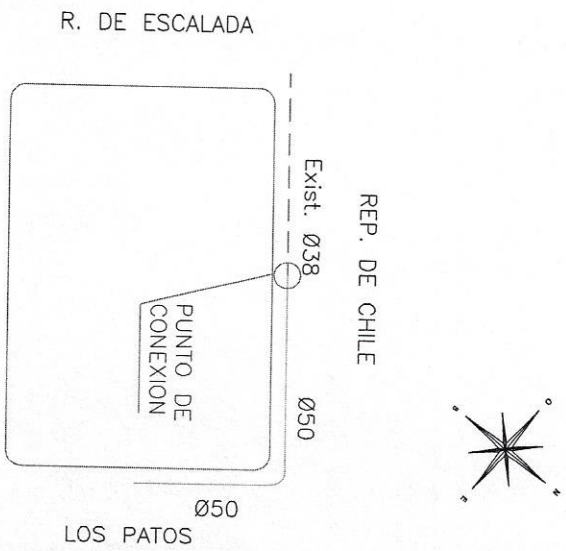

REP. DEL PERU

**NOTAS:**

Las conexiones a cañería existente deberán realizarse con accesorios aprobados por Organismos competentes reconocidos por el EMARCS y provistos por el contratista. Previo a la iniciación de los trabajos la Firma Contratista obtendrá los correspondientes permisos de instalación ante los Organismos y Jurisdicciones competentes. El proyecto constructivo de ubicación y detalles será ejecutado por la contratista y aprobado por C.G.P. S.A. previo a la iniciación de la obra.

Cable adatar que las celdas a ceder se deberán encontrar aprobados y cedidas al uso público por los organismos pertinentes **previo a la realización de las obras.** El Piezo para la ejecución, total o parcial del presente proyecto deberá adecuarse al plan de trabajo aprobado por C.G.P. S.A.

Se deberá construir la red de acuerdo al cuerpo normativo para "Redes de distribución hasta 4 Bar de gases de petróleo y manufacturados" de Cos del Estado, el Pliego de Especificaciones Técnicas Generales según correspondido y Procedimientos, Especificaciones y Planos Tipos vigentes de C.G.P. S.A. Será de aplicación la Norma GE-N1-113 en todo lo que no se oponga a la Ley 24076 y sus decretos reglamentarios.

**ESTE PROYECTO VENCE EL DIA 30/08/2022**

PRESION DE TRABAJO MAXIMA 4 BAR  
PRESION DE PRUEBA 6 BAR

**REFERENCIAS**

- CAÑERIA EXISTENTE
- CAÑERIA A INSTALAR
- CONEXION A CAÑERIA EXISTENTE

**MATERIALES**

NUMERO	DESCRIPCION	MARCA	ENTREGADO
1	Confería de Ø50mm - SDR 11	NAG-140-P-2	Long. Aprox.:30,00m.
2	Mont. Wll. Ø 38MM (CANT. 1)		p/conexión a existente
3	Trens. AC-PE Ø 38x50MM (CANT. 1)		p/conexión a existente
4	Cuplo Ø 50MM (CANT. 1)		p/conexión a existente
5	Servicio Integral PE	NAG-140-P-6	Cantidad: 4.

**MODIFICACIONES**

NUMERO	DESCRIPCION	FECHA	REALIZADO	NOTA EXPLICATIVA
03	Ampliación plazo de vencimiento	07/02/2022		
02	Ampliación plazo de vencimiento	20/11/2020		
01	Ampliación plazo de vencimiento	06/01/2020		

SCE-IN-501-0002 ESP. TECNICA P/CONSTRUCCION E INST. DE CAÑERIAS DE RED



U.I.	BAHIA BLANCA	AREA	PIBIDE
TITULO	ANTEPROYECTO DE DIAMETROS Y TRAZA		
LOCALIDAD	CORONEL SUAREZ		
FECHA	29/05/19	PROYECTADO	A.T.
DEPARTAMENTO DE SECTOR	S. DETZEL	PROYECTADO	A.T.
DEPARTAMENTO AREA TECNICA		PROYECTADO	A.T.
		PROYECTADO	A.T.



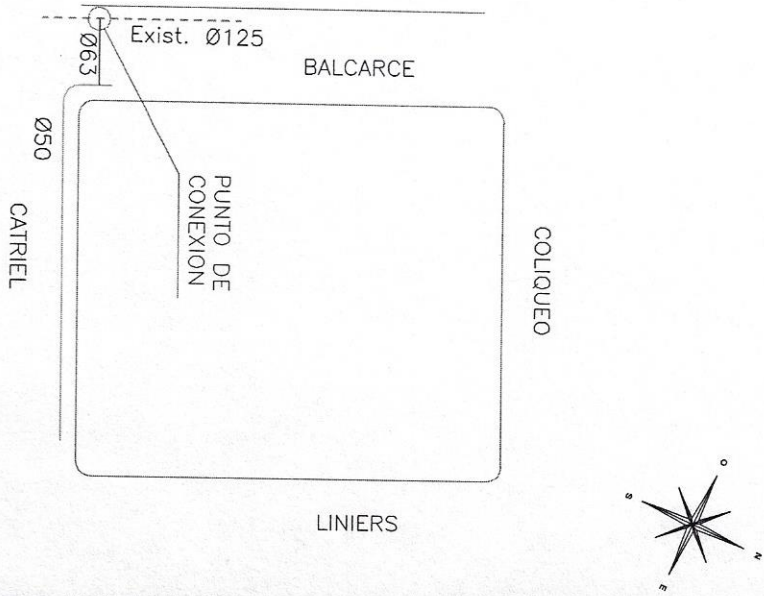

**NOTAS:**

Las conexiones a cañería existente deberán realizarse con accesorios aprobados por Organismos competentes reconocidos por el ENAGAS y provistos por la contratista. Previo a la iniciación de los trabajos la Firma Contratista obtendrá las correspondientes permisos de instalación ante los Organismos y Jurisdicciones competentes. El proyecto constructivo de ubicación y detalles será ejecutado por la contratista y aprobado por C.G.P. S.A. previo a la iniciación de la obra.

Cabe aclarar que las calles o ceder se deberán encontrar aprobados y cedidos al uso público por los organismos pertinentes **previo a la realización de las obras.**

El Plazo para la ejecución total o parcial del presente proyecto deberá adecuarse al plan de trabajo aprobado por C.G.P. S.A.

Se deberá construir la red de acuerdo al cuerpo normativo para "Redes de distribución hasta 4 Bar de gases de petróleo y manufacturado" de Gas del Estado, al Pliego de Especificaciones Técnicas Generales según correspondida y Procedimientos, Especificaciones y Planos Vigentes de C.G.P. S.A. Serd de aplicación la Norma GE-N1-113 en todo lo que no se oponga a la Ley 24.076 y sus decretos reglamentarios.

**ESTE PROYECTO VENCE EL DIA 30/08/22**

PRESIÓN DE TRABAJO MÁXIMA 4 BAR  
PRESIÓN DE PRUEBA 6 BAR

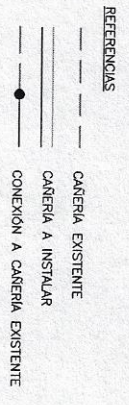

**MATERIALES**

NÚMERO	DESCRIPCIÓN	MARCA	CANTIDAD
1	Cañería de 63mm — SDR 11	MAG-140-2	Long. Aprox.: 100,00m.
2	Cañería de 63mm — SDR 11	MAG-140-2	Long. Aprox.: 30,00m.
3	VALV. A. VOL. Ø 125X63(cont.1)		p/conexión a existente
4	CUPLA Ø 63 (cont.1)		p/conexión a existente
5	Servicio Integral PE	MAG-140-f-6	Cantidad: 5.

NÚMERO	DESCRIPCIÓN	FECHA	DEBIDO	NOTA EXPERIENCIA
03	Ampliación plazo de vencimiento	07/02/2022		
02	Ampliación de plazo	20/11/2020		
01	Ampliación de plazo	22/10/2019		

**MODIFICACIONES**

NÚMERO	DESCRIPCIÓN	FECHA	DEBIDO	NOTA EXPERIENCIA
01	ESP. TÉCNICA P/CONSTRUCCION E INST. DE CAÑERÍAS DE RED			

**PLANOS DE REFERENCIA**

**camuzzi**

U/L	BAHÍA BLANCA	AREA	PIBIDE
TÍTULO	ANTERPROYECTO DE DIÁMETROS Y TRAZA	ESCALA	PROV. GAS INT. A CALLE CATRIEL
LOCALIDAD	CNEL. SUÁREZ	PROYECTO	E/BALCARCE Y LINIERS
FECHA	25/04/19	PROYECTISTA	A.T.
DEPARTAMENTO DE SECTOR	S. DETZEL	PROYECTISTA	K.E. ROLDAN
	AREA TECNICA	PROYECTISTA	21-002877-00-19
		PROYECTISTA	GENERA



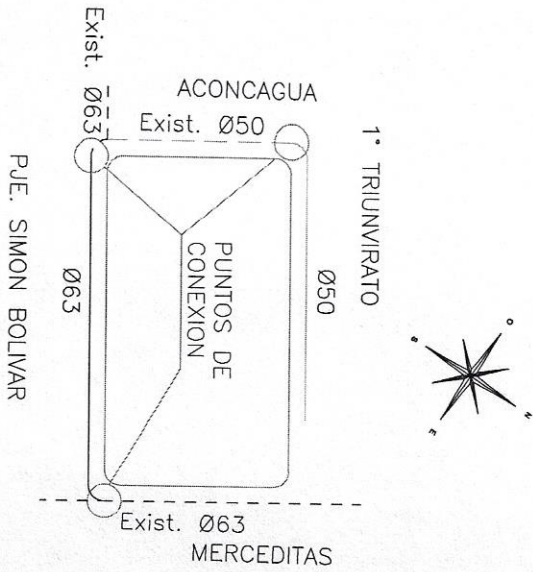

**NOTAS:**

Las conexiones a cañería existente deberán realizarse con accesorios aprobados por Organismos competentes reconocidos por el EMUECHS y provistos por la contratista. Previo a la iniciación de los trabajos la Firma Contratista obtendrá los correspondientes permisos de instalación ante los Organismos y Jurisdicciones competentes.

El proyecto constructivo de ubicación y detalles será ejecutado por la contratista y aprobado por C.G.P. S.A. previo a la iniciación de la obra.

Cable oclator que las calles a ceder se deberán encontrar aprobados y cedidas al uso público por los organismos pertinentes **previo a la realización de las obras.**

El Plazo para la ejecución total o parcial del presente proyecto deberá adecuarse al plan de trabajo aprobado por C.G.P. S.A.

Se deberá construir la red de acuerdo al cuerpo normativo para "Redes de distribución hasta 4 Bar de gases de petróleo y manufacturado" de los del Estado, al Pliego de Especificaciones Técnicas Generales según correspondencia y Procedimientos, Especificaciones y Serd de aplicación la Norma CE-N1-113 en todo lo que no se oponga a la Ley 24.076 y sus decretos reglamentarios.

**ESTE PROYECTO VENCE EL DIA 30/08/2022**

PRESIÓN DE TRABAJO MÁXIMA 4 BAR  
PRESIÓN DE PRUEBA 6 BAR

**REFERENCIAS**

- CANERÍA EXISTENTE
- ==== CANERÍA A INSTALAR
- CONEXIÓN A CANERÍA EXISTENTE

**MATERIALES**

NÚMERO	DESCRIPCIÓN	UNIDADES	DESCRIPCIÓN
1	Cañería de Ø50mm - SDR 11	MAG-140-F2	Long. Aprox.: 65,00m.
2	Cañería de Ø63mm - SDR 11	MAG-140-F2	Long. Aprox.: 85,00m.
3	Válv. A. Vol. Ø 63MM (CAANT. 2)		P/conexión a existente
4	Cuncho Ø 63MM (CAANT. 2)		P/conexión a existente
	Servicio Integral PE	MAG-140-F6	Cantidad: 5.

NÚMERO	DESCRIPCIÓN	FECHA	DETALLE	NOTA OBLIGADA
02	Ampliación plazo de vencimiento	07/02/2021		
01	Ampliación plazo de vencimiento	20/11/2020		

**MODIFICACIONES**

SCE-IN-501-0002	ESP. TÉCNICA P/CONSTRUCCIÓN E INST. DE CANERÍAS DE RED
-----------------	--

**PLANOS DE REFERENCIA**

U.I.	BAIJA BLANCA	PIGIDE
TÍTULO	ANTEPROYECTO DE DIÁMETROS Y TRAZA	PROV. GAS INT. A MZNA 131 AW
ELABORADO	CORONEL SUAREZ	
FECHA	04/04/19	
REVISADO	S. DETZEL	
FECHA		
REVISADO	A.T.	
FECHA		
REVISADO		
FECHA		

**COMPUZZI**



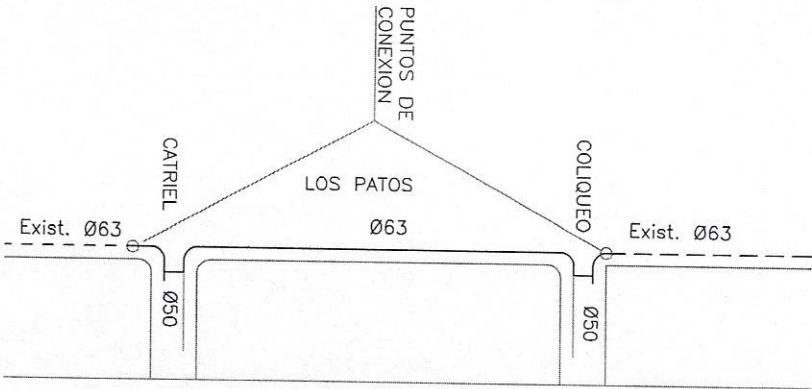

**NOTAS:**

Las conexiones a cañería existente deberán realizarse con accesorios aprobados por Organismos competentes reconocidos por el EMARCSA y provistos por la contratista. Previo a la iniciación de los trabajos la Firma Contratista obtendrá los correspondientes permisos de instalación ante los Organismos y Jurisdicciones competentes. El proyecto constructivo de ubicación y detalles será ejecutado por la contratista y aprobado por C.G.P. S.A. previo a la iniciación de la obra.

Cabe aclarar que las cédulas a ceder se deberán encontrar aprobadas y cedidas al uso público por los organismos pertinentes **previo a la realización de las obras.** El Plano para la ejecución total o parcial del presente proyecto deberá adecuarse al plan de trabajo aprobado por C.G.P. S.A..

Se deberá construir la red de acuerdo al cuerpo normativo para "Redes de distribución hasta 4 Bar de gases de petróleo y manufacturado" de Gas del Estado, al Pliego de Especificaciones Técnicas Generales según correspondido y Procedimientos, Especificaciones y Planos Tipos vigentes de C.G.P. S.A. Será de aplicación la Norma GE-N1-113 en todo lo que no se oponga a la Ley 24.076 y sus decretos reglamentarios.

**ESTE PROYECTO VENCE EL DIA 30/08/2022**

PRESION DE TRABAJO MÁXIMA 4 BAR  
PRESION DE PRUEBA 6 BAR

**REFERENCIAS**

- CÁNTERA EXISTENTE
- CÁNTERA A INSTALAR
- CONEXIÓN A CÁNTERA EXISTENTE

**MATERIALES**

ÍNDICE	DESCRIPCIÓN	UNIDAD	CANTIDAD
1	Cañería de Ø50mm - SDR 11	MAG-140-#2	Long. Aprox.: 66,00m.
2	Cañería de Ø63mm - SDR 11	MAG-140-#2	Long. Aprox.: 155,00m.
3	Cuñal Ø 63MM (CANT. 2)	MAG-140-#6	P/conexión a existente
4	Servicio Integral PE	MAG-140-#6	Cantidad: 1.

NÚMERO	DESCRIPCIÓN	FECHA	ELABORADO	REVISADO
03	Ampliación pieza de vencimiento	07/02/2022		
02	Ampliación pieza de vencimiento	20/11/2020		
01	Ampliación pieza de vencimiento	06-01-2020		

**MODIFICACIONES**

NÚMERO	DESCRIPCIÓN	FECHA	ELABORADO	REVISADO
SCE-IN-501-0002	ESP. TÉCNICA P/CONSTRUCCIÓN E INST. DE CÁNTERAS DE RED			

**PLANOS DE REFERENCIA**

UBICACIÓN	BAHÍA BLANCA	PIQUETE
TÍTULO	ANTERPROYECTO DE DIÁMETROS Y TRAZA	PROY. GAS NAT. A Calle Los Patos e/Carril
LOCALIDAD	CORONEL SUÁREZ	PROY. GAS NAT. A Calle Los Patos e/Carril
FECHA	21/02/19	PROYECTADO
DEPARTAMENTO DE SECCIÓN	S. DETZEL	FECHA
	DEPARTAMENTO ASIA TÉCNICA	21-002859-00-19

